

**DAIKIN**



DAIKIN ROOM AIR CONDITIONER  
**INSTALLATION MANUAL**  
R410A Split Series

**INVERTER**

Installation manual  
Installationsanleitung  
Manuel d'installation  
Installatiehandleiding  
Manual de instalación  
Manuale di installazione  
Εγχειρίδιο εγκατάστασης  
Manual de instalação  
Руководство по монтажу  
Montaj kılavuzları

**MODELS**

FTXG25JV1BW FTXG25JV1BS  
FTXG35JV1BW FTXG35JV1BS  
CTXG50JV1BW CTXG50JV1BS

English

Deutsch

Français

Nederlands

Español

Italiano

Ελληνικά

Portugues

Русский

Türkçe

CE - DECLARATION-OF-COMFORMITY  
 CE - KONFORMITÄTSERKLÄRUNG  
 CE - DECLARATION-DE-CONFORMITE  
 CE - CONFORMITEITSVERKLARING

**DAIKIN INDUSTRIES, LTD.**

- 01 declares under its sole responsibility that the air conditioning models to which this declaration relates;
- 02 erklärt auf seine alleinige Verantwortung daß die Modelle der Klimageräte für die diese Erklärung bezieht sind;
- 03 déclare sous sa seule responsabilité que les appareils d'air conditionné visés par la présente déclaration;
- 04 verklaart hierbij op eigen exclusieve verantwoordelijkheid dat de airconditioning units waarop deze verklaring betrekking heeft;
- 05 declara bajo su única responsabilidad que los modelos de air acondicionado a los cuales hace referencia la declaración;
- 06 δηλώνει sotto sua responsabilità che i condizionatori modello a cui è riferita questa dichiarazione;
- 07 δηλώνει με αποκλειστική της ευθύνη ότι τα μοντέλα των κλιματιστικών συσκευών στα οποία αναφέρεται η παρούσα δήλωση;
- 08 declara sob sua exclusiva responsabilidade que os modelos de ar condicionado a que esta declaração se refere;
- 09 заявляет, исключительного под своей ответственностью, что модели кондиционеров воздуха, к которым относится настоящая декларация;

**FTXG25JV1BW, FTXG25JV1BS, FTXG35JV1BW, FTXG35JV1BS, CTXG50JV1BW, CTXG50JV1BS**

CE - DECLARAÇÃO-DE-CONFORMIDADE  
 CE - ZAPRIJEDBA O-COOTBETCTBME  
 CE - PROHLÁSENÍ-O-SHODE  
 CE - FÖRSÄKRAN-OM-ÖVERENSTÄMMELSE

- 10 erklærer under eneansvar, at klimaatragsmodellerne, som denne deklaration vedrører;
- 11 (S) deklarerer i egenkap av hundaradsvaig, att luftkonditioneringsmodellerna som berörs av denna deklaration innebär att;
- 12 erklærer i fullstendig ansvar for at de luftkonditioneringsmodeller som berøres av denne deklarasjon innebærer at;
- 13 ilmoittaa yksinomaan omalla vastuullaan, että tämän ilmoituksen tarkoituksena on ilmoittaa ilmastointilaitteiden mallit;
- 14 prohlásuje ve své plné odpovědnosti, že modely klimatizace, k nimž se tato prohlášení vztahuje;
- 15 izjavlja pod izključivo vlastitno odgovornostjo da su modeli klima uređaja na koje se ova izjava odnosi;
- 16 tejes lelesésségge tudatában kijelent, hogy a klímaberendezés modellek, melyekre e nyilatkozat vonatkozik;
- 17 (R) deklarije na własną i wyłączną odpowiedzialność, że modele klimatyzatorów, których dotyczy niniejsza deklaracja;
- 18 deklará pe proprie răspundere că aparatele de aer condiționat la care se referă această declarație;

CE - ERKLÄRUNG OM-SÄMSVAR  
 CE - ILMOITUS-YHDENMUKAISUDESTA  
 CE - DEKLARACJA-ZGODNOŚCI  
 CE - DECLARAȚIE-DE-CONFORMITATE

- 19 (S) z vsjo odgovornostjo izjavlja, da so modeli klimatskih naprav, na katere se izjava nanaša;
- 20 (R) kinitab oma läieliku vastutuse, et kaesoleva deklaratsiooni alla kuuluvad kliimasüsteemide mudelid;
- 21 deklaruje na osnov otpravocnot, et koedoneva klimatizatsionna instalatsionna, sa korro ce omaca tava deklaratsionna;
- 22 (S) viskše savo asakomynbe skelba, kad oro kondicionavnno prietavna modelia, kuriems yra laikoma ši deklaracija;
- 23 (S) ar plinu atbildību apliecinu, ka tālāk uzskaitāmo modeļu gaisa kondicionēlāji, uz kuriem attiecas šī deklarācija;
- 24 (S) vyhlásuje na vlastní zodpovednosť, že tieto klimatizačné modely, na ktoré sa vzťahuje toto vyhlásenie;
- 25 (S) lamamen kendi sroumluğunuda omak üzere bu bildirim için oluğu klima modellerinin asgüdaak gibı obduğunu beyan eder;

CE - IZJAVA O SKLADNOSTI  
 CE - VASTAVUDEFKARATSIOON  
 CE - DEKLARACIJA-ZGODNOSTI  
 CE - DEKLARACIJA-ZGODNOSTI

CE - ATTIKTIES-DEKLARACIJA  
 CE - ATBLŠTIBAS-DEKLARACIJA  
 CE - VYHLÁSENIE-ZHODY  
 CE - UYUMLULUK-BİLDİRİSİ

- 01 are in conformity with the following standard(s) or other normative document(s), provided that these are used in accordance with our instructions;
- 02 deriden følgende Normen) oder einem anderen Normdokument oder -dokumenten entspricht/sprechen, unter der Voraussetzung, daß sie gemäß unseren Anweisungen eingesetzt werden;
- 03 sont conformes à la(s) norm(e) (s) ou autre(s) document(s) normatif(s), pour autant qu'ils soient utilisés conformément à nos instructions;
- 04 conform de volgende norm(en) of één of meer andere bindende documenten zijn, op voorwaarde dat ze worden gebruikt overeenkomstig onze instructies;
- 05 están en conformidad con la(s) siguiente(s) norma(s) u otro(s) documento(s) normativo(s), siempre que sean utilizados de acuerdo con nuestras instrucciones;
- 06 sono conformi al(i) seguente(i) standard(i) o altro(i) documento(i) a carattere normativo, a patto che vengano usati in conformità alle nostre istruzioni;
- 07 είναι σύμφωνα με το(α) ακόλουθο(α) πρότυπο(α) ή άλλο(α) έγγραφο(α) κανονισμών, υπό την προϋπόθεση ότι χρησιμοποιούνται σύμφωνα με τις οδηγίες μας;

**EN60335-2-40,**

- 01 following the provisions of:
- 02 gemäß den Vorschriften der:
- 03 conformément aux stipulations des:
- 04 overeenkomstig de bepalingen van:
- 05 siguiendo las disposiciones de:
- 06 secondo le prescrizioni per:
- 07 με Τηρήση των διατάξεων των:
- 08 de acordo com o previsto em:
- 09 в соответствии с положениями:

- 01 Note \* as set out in <A> and judged positively by <B> according to the Certificate <C>
- 02 Hinweis \* wie in der <A> aufgeführt und von <B> positiv beurteilt gemäß Zertifikat <C>
- 03 Remarque \* tel que défini dans <A> et évalué positivement par <B> conformément au Certificat <C>
- 04 Bemerk \* zoals vermeld in <A> en positief beoordeeld door <B> overeenkomstig Certificaat <C>
- 05 Nota \* como se establece en <A> y es valorado positivamente por <B> de acuerdo con el Certificado <C>
- 06 Nota \* delimito nei <A> e giudicato positivamente da <B> secondo il Certificato <C>
- 07 Σημείωση \* όπως αναφέρεται στο <A> και κρίνεται θετικά από το <B> σύμφωνα με το Πρωτόκολλο <C>
- 08 Nota \* tal como estabelecido em <A> e com o parecer positivo de <B> de acordo com o Certificado <C>
- 09 Πίμωσηση \* как сказано в <A> и с положительным мнением <B> согласно с сертификатом <C>
- 10 Bemerk \* som anført i <A> og positivt vurderet af <B> henhold til Certificat <C>

- 08 estão em conformidade com a(s) seguinte(s) norma(s) ou outro(s) documento(s) normativo(s), desde que estes sejam utilizados de acordo com as nossas instruções;
- 09 соответствует следующим стандартам или другим нормативным документам, при условии их использования согласно нашим инструкциям;
- 10 overholder følgende standard(er) eller andet/andre retningsgivende dokument(er), boudsat at disse anvendes i henhold til vore instruks;
- 11 respektive utustning är utförd i överensstämmelse med och följer följande standard(er) eller andra normgivande dokument, under förutsättning att användning sker i överensstämmelse med våra instruktioner;
- 12 respektive usiyer er i overensstemmelse med følgende standard(er) eller andre normgivende dokument(er), under forudsætning af at disse bruges i henhold til våre instruks;
- 13 astasaat seuraavaan standardin ja muiden ohjeellisten dokumenttien vaatimuksia edellyttäen, että niitä käytetään ohjeidemme mukaisesti;
- 14 za předpokladu, že jsou využívány v souladu s našimi pokyny, odpovídají následujícím normám nebo normativním dokumentům s našim návodem;
- 15 i skladu sa stijaćećim standardom(i)ma) ili drugim normativnim dokumentom(i)ma), uz uvjet da se oni koriste u skladu s našim uputama;

**Low Voltage 2006/95/EC  
 Electromagnetic Compatibility 2004/108/EC \***

- 11 Informačion \* enligi <A> oñi górkánsa <B> enligt Certifikat <C>
- 12 Merk \* som det fremkommer i <A> og gjennoms positiv bestemmelse av <B> ifølge Serifikat <C>
- 13 Huom \* jalka on esitetty asakirjassa <A> ja jalka <B> on hyväksynyt Serifikatoin <C> mukaisesti.
- 14 Poznámka \* jak bylo uvedeno v <A> a pozitivně zjištěno <B> v rámci s certifikátem <C>
- 15 Napomena \* kako je određeno u <A> i pozitivno ocijenjeno od strane <B> prema Certifikatu <C>
- 16 Megjegyzás \* a) <A> alapján a) <B> igazolta a megfelelést, a) <C> tanúsítvány szerint.
- 17 Uwaga \* zgodnie z dokumentacją <A> pozytywną opinią <B> i Serifikatem <C>
- 18 Nota \* asa cum este stabilit în <A> și aprobat pozitiv de <B> în conformitate cu Certificatul <C>
- 19 Opomba \* kol je obdoločeno v <A> in odobreno s strani <B> v skladu s certifikatom <C>
- 20 Märkus \* nagu on määratud dokumentis <A> ja heaks kiidetud <B> järgi vastavalt sertifikaatile <C>

- 16 megfelelnek az alábbi szabvány(ok)nak vagy egyéb irányadó dokumentum(ok)nak, ha azokat előírás szerinti használatjuk;
- 17 megfelelnek a következő szabvány(ok)ok, ha azokat előírás szerinti használatjuk;
- 18 sunt în conformitate cu următorii (următoarele) standarde (sau alte) documente) normative), cu condiția ca acestea să fie utilizate în conformitate cu instrucțiunile noastre;
- 19 skladni z naslednjimi standardi in drugimi normativi, pod pogojem, da se uporabljajo v skladu z našimi navodili;
- 20 on vastustus järgmistele standarditele ja/või teiste normatiivse dokumentidega, kui need kasutatakse vastavalt meie juhenditele;
- 21 conformitatea cu cerințele standardelor și / sau normativelor aplicabile, prin urmare, ce se utilizează conform instrucțiilor noastre;
- 22 atinka žemiau nurodytų standartų ir (arba) kitus norminius dokumentus su sąlyga, kad yra naudojami pagal mūsų nurodymus;
- 23 tad, ja šieči atbūsišis rāzājā norādījumiem, atbilst šķēpiem standartem un citiem normatīviem dokumentiem;
- 24 su i z hode s nasledovno(y)mi) normo(ami) alebo in(y)mi) normativny(m)i) dokumento(m)ami), za predpokladu, že sa používajú v súlade s našim návodom;
- 25 uinuin, balmatārmaza gres kulanimasa košuljāda apgūdaik standartaļar ve norm beļitien beļģeļeļe uymulidur;

- 01 Directives, as amended.
- 02 Direktiven, gemäß Änderung.
- 03 Directives, telles que modifiées.
- 04 Richtlijnen, zoals aangepast.
- 05 Directivas, según lo amendado.
- 06 Directive, come da modifica.
- 07 Ohjuid, oñuk, izvov "pomononpēļi.
- 08 Directivas, conforme alteração em.
- 09 Директива об всички поправки.
- 10 Direktive, med senere ændringer.
- 11 Direktiv, med foretagne ændringer.
- 12 Direktiv, med foretagne ændringer.
- 13 Direktiivä, sellaisina kuin ne ovat muutettuna.
- 14 v plačianā zīēni.
- 15 Smeņica, karo je izmēģienjo.
- 16 rāņjēv(ēk) ēs mdoisāšak rēndēķezēšēļ.
- 17 z pāzņēšzymi pōpavkām.
- 18 Direktīvor, cu amendamentele respective.
- 19 Direktive z vesni spremembami.
- 20 Direktiiv koos muudatustega.
- 21 Директивк, с ревизије измененија.
- 22 Direktiivose su rapõlvõmisa.
- 23 Direktiivās un to papildinājums.
- 24 Smeņica, v plačianā zīēni.
- 25 Deģisrīnīmīs hāļēnēļē "Ńoneiņēļķer.

- 21 Zabeleška \* karto e istoveno s <A> i odueno porokovano ot <B> srazbako
- 22 Pistaba \* kaip nustatyta <A> i kaip teigiamai nuspresta <B> pagal Serifikat <C>
- 23 Pizmes \* ka norādīts <A> un atbilstoš <B> pozitīvajam vērtējumam saskaņā ar serifikātu <C>
- 24 Poznámka \* ako bolo uvedené v <A> a pozitívne zistené <B> v súlade s osvedčením <C>
- 25 Not \* <A> ta beiriditigi giv ve <C> Serifikatsina givē <B> larinānān omlmū olarāk deģerēnditigi giv.

**DAIKIN**  
 Shinri Sada  
 Manager Quality Control Department  
 3.12.2009

**DAIKIN INDUSTRIES, LTD.**  
 Umeda Center Bldg., 2-4-12, Nakazaki-Nishi,  
 Kita-ku, Osaka, 530-8323 Japan

3SB64418-8B

<A>	DAIKIN.TCF.015 M14/09-2009
<B>	KEMA Quality B.V.
<C>	74736-KRO/EMC97-4957



# Меры предосторожности

- Описанные в данном документе меры предосторожности делятся на два типа: ПРЕДУПРЕЖДЕНИЕ и ПРЕДОСТЕРЕЖЕНИЕ. Оба они содержат важную информацию, относящуюся к безопасности. Обязательно соблюдайте все без исключения меры предосторожности.
- Смысловое значение ПРЕДУПРЕЖДЕНИЙ и ПРЕДОСТЕРЕЖЕНИЙ.

 **ПРЕДУПРЕЖДЕНИЕ** .... Несоблюдение любого из ПРЕДУПРЕЖДЕНИЙ может привести к таким серьезным последствиям, как серьезные травмы или гибель людей.



 **ПРЕДОСТЕРЕЖЕНИЕ**... Несоблюдение какого-либо из ПРЕДОСТЕРЕЖЕНИЙ может привести к серьезным последствиям в некоторых случаях.

- Приведенные в данном руководстве предупредительные знаки имеют следующие смысловые значения:

 Внимательно соблюдайте инструкции.	 Проверьте наличие заземления.	 Запрет доступа.
--	---	---

- По окончании установки проведите опытную эксплуатацию для проверки на наличие неисправностей и объясните заказчику, как эксплуатировать кондиционер и осуществлять уход за ним согласно руководству по эксплуатации.

 <b>ПРЕДУПРЕЖДЕНИЕ</b>	
• Для выполнения монтажных работ обращайтесь к своему дилеру или к квалифицированному персоналу. Не пытайтесь устанавливать кондиционер самостоятельно. Ненадлежащая установка может привести к протеканиям воды, поражению электрическим током или возгоранию.	
• Устанавливайте кондиционер в соответствии с инструкциями, изложенными в данном руководстве по монтажу. Ненадлежащая установка может привести к протеканиям воды, поражению электрическим током или возгоранию.	
• Следите за тем, чтобы для монтажных работ использовались только указанные принадлежности и детали. Несоблюдение правил использования указанных компонентов может привести к падению блока, утечке воды, поражению электрическим током или возгоранию.	
• Устанавливайте кондиционер на достаточно прочном основании, способном выдержать вес блока. Недостаточно прочное основание может явиться причиной падения блока и причинения травмы.	
• Электрические работы должны выполняться в соответствии с местными и национальными правилами и инструкциями данного руководства по монтажу. Обязательно используйте только специально предназначенную для этого цепь питания. Недостаточная мощность силовой цепи и ненадлежащее качество выполнения работ могут привести к поражению электрическим током или возгоранию.	
• Используйте кабель соответствующей длины. Не используйте параллельные провода или удлинитель, так как это может привести к перегреву, поражению электрическим током или возгоранию.	
• Убедитесь в том, что вся электропроводка закреплена, используются отвечающие техническим требованиям провода и отсутствуют натяжения клемм или проводов. Неправильное соединение или закрепление проводки может привести к чрезмерному тепловыделению или возгоранию.	
• При подключении источника питания и выполнения электрической проводки между комнатным и наружным блоками располагайте провода таким образом, чтобы можно было надежно закрепить крышку блока управления. Неправильная установка крышки блока управления может привести к поражению электрически током, пожару или перегреву клемм.	
• Если во время монтажа возникла утечка газообразного хладагента, немедленно проветрите место выполнения работ.	
• По окончании монтажных работ проверьте наличие утечек газообразного хладагента. Ядовитый газ может образоваться в том случае, если газообразный хладагент, выпущенный в помещение в результате утечки, вступит в контакт с таким источником пламени, как печь, плита или открытый нагреватель вентилятора.	
• При установке или перемещении кондиционера обязательно спустите воздух из контура хладагента и используйте только указанный хладагент (R410A). Присутствие воздуха или инородных веществ в контуре хладагента вызывает аномальное повышение давления, что может привести к повреждению оборудования и даже получению травмы.	
• Во время монтажа надежно закрепите трубопровод с хладагентом перед тем, как включить компрессор. Если компрессор не подсоединен и запорный клапан во время работы компрессора открыт, внутрь будет засосан воздух, что вызовет аномальное повышение давления холодильного цикла и может привести к повреждению оборудования и даже получению травмы.	
• Во время откачки остановите компрессор перед снятием трубопровода с хладагентом. Если компрессор по прежнему работает и запорный клапан во время откачки открыт, во время снятия трубопровода с хладагентом внутрь будет засосан воздух, что вызовет аномальное повышение давления в холодильном цикле, и может привести к повреждению оборудования и даже получению травмы.	
• Обязательно заземлите кондиционер. Не используйте в качестве заземления коммунальный трубопровод, молниеотвод или телефонный заземлитель. Плохое заземление может привести к поражению электрическим током.	
• Обязательно установите прерыватель утечки на землю. Отсутствие прерывателя утечки на землю может явиться причиной поражения электрическим током или возгорания.	

 <b>ПРЕДОСТЕРЕЖЕНИЕ</b>	
• Не устанавливайте кондиционер в любом месте, где существует опасность утечки горючего газа. В случае утечки, скопление газа вблизи кондиционера может привести к воспламенению.	
• В рамках соблюдения инструкций, содержащихся в данном руководстве по монтажу, устанавливайте дренажный трубопровод с тем, чтобы обеспечить надлежащий дренаж, и изолируйте трубопровод с целью предотвращения конденсации влаги. Нарушение инструкций в отношении дренажного трубопровода может привести к утечкам воды внутри помещения и повреждению имущества.	
• Затяните гайку раструба в соответствии с указанным способом, например с помощью динамометрического гаечного ключа. Если гайка раструба будет затянута слишком туго, после длительного использования она может треснуть, что приведет к утечке хладагента.	

# Принадлежности

## Внутренний блок (A) – (J),

<b>(A)</b> Монтажная пластина 	1	<b>(D)</b> Держатель пульта дистанционного управления 	1	<b>(G)</b> Руководство по эксплуатации <b>(H)</b> Руководство по монтажу 	1
<b>(B)</b> Апатит-титановый фотокаталитический фильтр очистки воздуха 	2	<b>(E)</b> Сухая батарейка размера AAA. LR03 (щелочная) 	2	<b>(J)</b> Бумажный шаблон (Бумажный шаблон размещен между последней страницей и внутренней стороной задней обложки. Использование бумажного шаблона приведено на стр. 10.)  Нижний левый    Нижний правый	1
<b>(C)</b> Беспроводной пульт дистанционного управления 	1	<b>(F)</b> Крепежный винт внутреннего блока (M4 x 12L) 	2		

## Запасные части

- Приобретите необходимые запасные части.
- Если потребуется запасная деталь, приобретите и установите деталь с указанным номером детали в соответствии с наименованием модели блока.

<b>(K)</b> Боковая крышка для трубопровода с правой стороны					<b>(L)</b> Боковая крышка для трубопровода с левой стороны																										
<table border="1"> <thead> <tr> <th>Наименование модели</th> <th>Наименование детали</th> <th>Наименование модели</th> <th>Наименование детали</th> </tr> </thead> <tbody> <tr> <td>FTXG25JV1BW</td> <td rowspan="3">5003651</td> <td>FTXG25JV1BS</td> <td rowspan="3">5003653</td> </tr> <tr> <td>FTXG35JV1BW</td> <td>FTXG35JV1BS</td> </tr> <tr> <td>CTXG50JV1BW</td> <td>CTXG50JV1BS</td> </tr> </tbody> </table>	Наименование модели	Наименование детали	Наименование модели		Наименование детали	FTXG25JV1BW	5003651	FTXG25JV1BS		5003653	FTXG35JV1BW	FTXG35JV1BS	CTXG50JV1BW	CTXG50JV1BS				<table border="1"> <thead> <tr> <th>Наименование модели</th> <th>Наименование детали</th> <th>Наименование модели</th> <th>Наименование детали</th> </tr> </thead> <tbody> <tr> <td>FTXG25JV1BW</td> <td rowspan="3">5003652</td> <td>FTXG25JV1BS</td> <td rowspan="3">5003654</td> </tr> <tr> <td>FTXG35JV1BW</td> <td>FTXG35JV1BS</td> </tr> <tr> <td>CTXG50JV1BW</td> <td>CTXG50JV1BS</td> </tr> </tbody> </table>	Наименование модели	Наименование детали	Наименование модели	Наименование детали	FTXG25JV1BW	5003652	FTXG25JV1BS	5003654	FTXG35JV1BW	FTXG35JV1BS	CTXG50JV1BW	CTXG50JV1BS	
Наименование модели	Наименование детали	Наименование модели	Наименование детали																												
FTXG25JV1BW	5003651	FTXG25JV1BS	5003653																												
FTXG35JV1BW		FTXG35JV1BS																													
CTXG50JV1BW		CTXG50JV1BS																													
Наименование модели	Наименование детали	Наименование модели	Наименование детали																												
FTXG25JV1BW	5003652	FTXG25JV1BS	5003654																												
FTXG35JV1BW		FTXG35JV1BS																													
CTXG50JV1BW		CTXG50JV1BS																													

### ⚠ ПРЕДОСТЕРЕЖЕНИЕ

- Боковая крышка (K) для подвода трубопровода с правой стороны имеет прикрепленный ярлык с информацией относительно соответствующих правил техники безопасности. При замене крышки с правой стороны вместе с боковой крышкой (K) для подвода трубопровода с правой стороны, установите надежно крышку, не снимая прикрепленный ярлык.

## Выбор места монтажа

- Перед принятием решения о месте монтажа получите согласие пользователя.

### 1. Внутренний блок

- Внутренний блок следует устанавливать в месте, где:
  - 1) соблюдаются ограничения по монтажу, указанные на рисунках по монтажу внутреннего блока,
  - 2) обеспечивается беспрепятственная подача воздуха из воздухозаборного и воздуховыпускного отверстия,
  - 3) блок не попадает под воздействие прямых солнечных лучей,
  - 4) блок удален от источника тепла или пара,
  - 5) отсутствует источник испарений машинного масла (такие испарения могут сократить срок службы внутреннего блока),
  - 6) в помещении циркулирует прохладный (теплый) воздух,
  - 7) блок удален от люминесцентных ламп с электронным зажиганием (инверторного типа или с быстрым запуском), поскольку их воздействие может неблагоприятно сказаться на дальности действия пульта дистанционного управления,
  - 8) блок находится на удалении не менее 1 м от телевизора или радиоприемника (блок может создавать помехи изображению или звуку),
  - 9) устанавливайте на рекомендуемой высоте (1,8 м),
  - 10) не установлено оборудование для прачечной.

### 2. Беспроводной пульт дистанционного управления

- Если в помещении имеются люминесцентные лампы, включите все и определите позицию (в радиусе 6 м), на которой обеспечивается надлежащий прием сигналов пульта дистанционного управления внутренним блоком.

# Рисунки по монтажу внутреннего блока

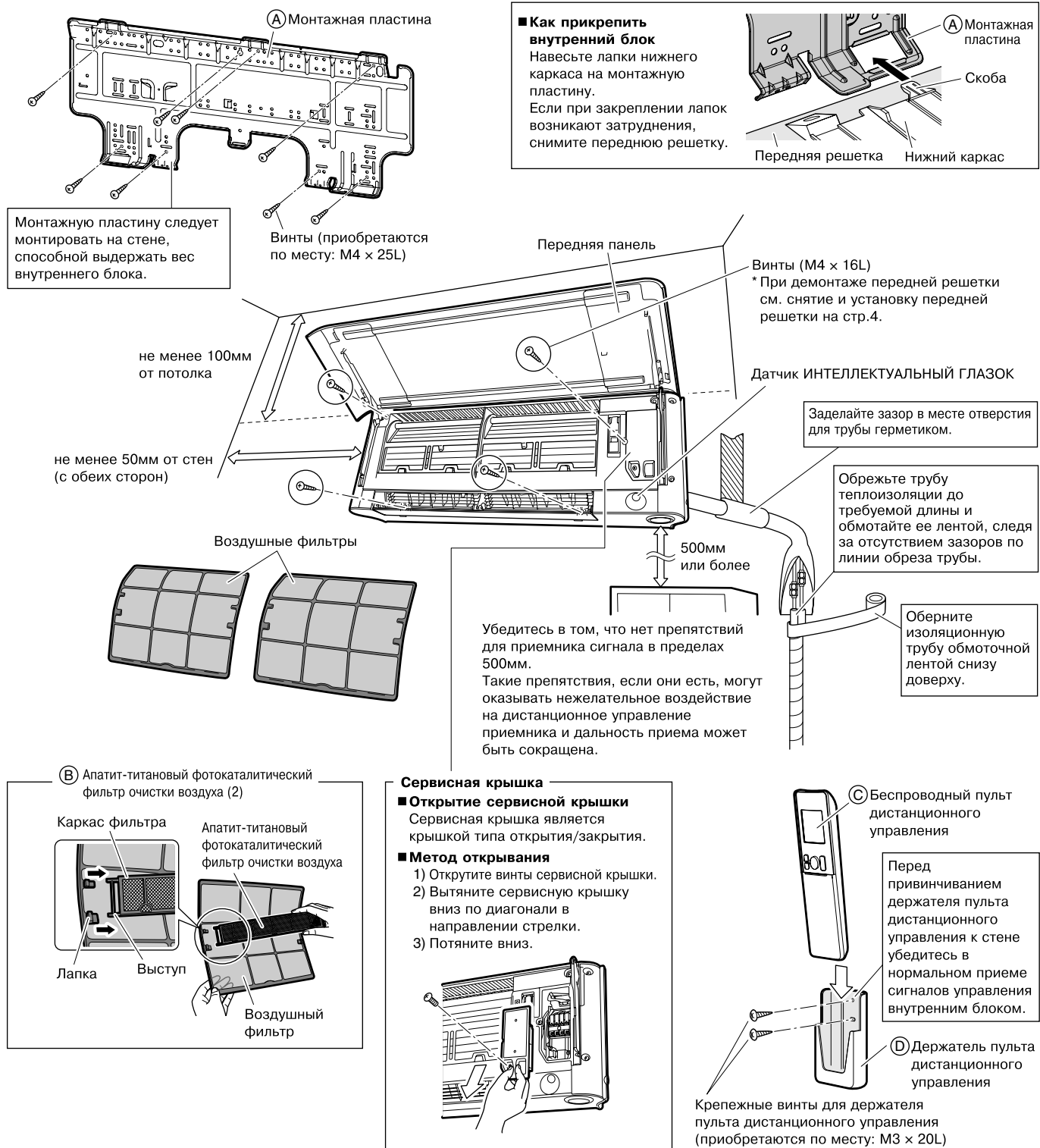

## Датчик ИНТЕЛЛЕКТУАЛЬНЫЙ ГЛАЗОК

### ⚠ ПРЕДОСТЕРЕЖЕНИЕ

- Не прилагайте к датчику ИНТЕЛЛЕКТУАЛЬНЫЙ ГЛАЗОК ударное или сильное нажимное воздействие. Это может привести к его повреждению и выходу из строя.
- Не располагайте вблизи датчика крупногабаритные предметы. Кроме того, не помещайте в зону обзора датчика нагревательные устройства или увлажнители.

# Подготовка перед началом монтажа

## 1. Снятие и установка передней панели

### • Метод снятия

- 1) Возьмитесь пальцами за выступы на левой и правой сторонах внутреннего блока и откройте переднюю панель до положения выше, чем горизонтальный уровень.
- 2) Поднимите петли защелок передней панели на левой и правой сторонах и сдвиньте защелки передней панели вверх.
- 3) Выньте валы панели на обеих сторонах с отверстий валов, а затем демонтируйте переднюю панель.

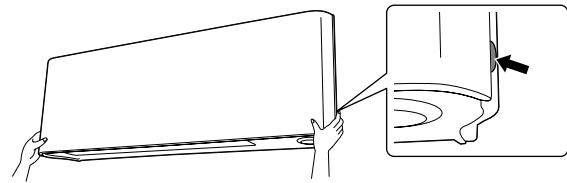

### • Метод установки

- 1) Вставьте валы панели на обеих сторонах передней панели в отверстия валов.
- 2) Сдвиньте защелки передней панели вниз, а затем закрепите защелки передней панели петлями, уложив их наружу.
- 3) Закройте переднюю панель, убедившись в том, что передняя панель надежно установлена.

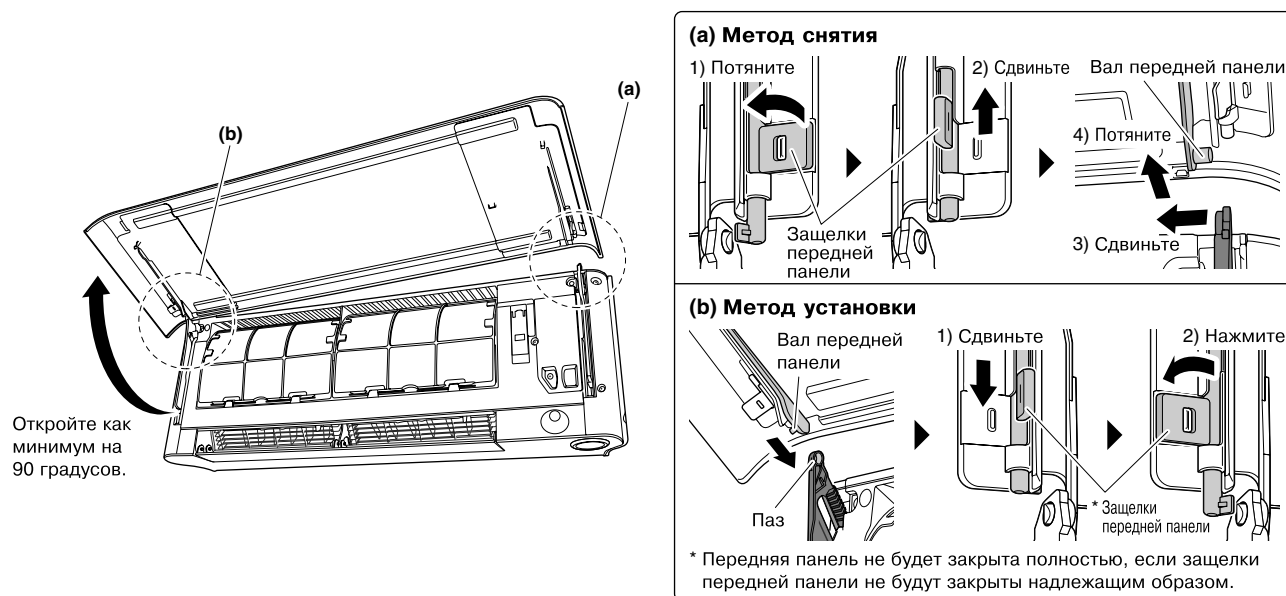

Откройте как минимум на 90 градусов.

## 2. Снятие и установка передней решетки

### • Метод снятия

- 1) Снимите переднюю панель и воздушный фильтр.
- 2) Снимите сервисную крышку. (См. метод открывания на стр. 3.)
- 3) Отсоедините монтажный жгут от зажима провода, а затем отсоедините монтажный жгут от разъема.
- 4) Снимите крышку с правой стороны. (2 винта)

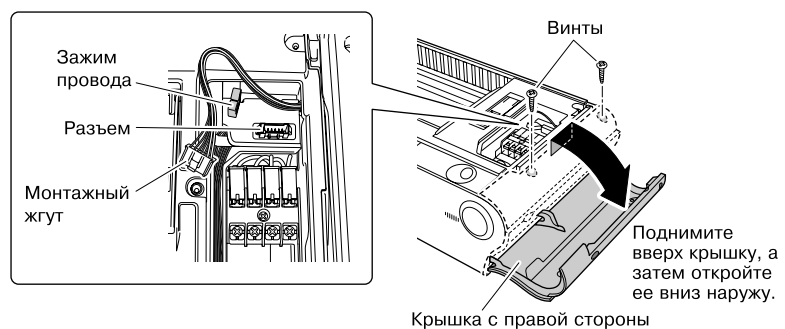

- 5) Поверните створку (большую) и снимите створку (малую).
- 6) Освободите 2 винта крышки, а затем снимите 4 винта с передней решетки.

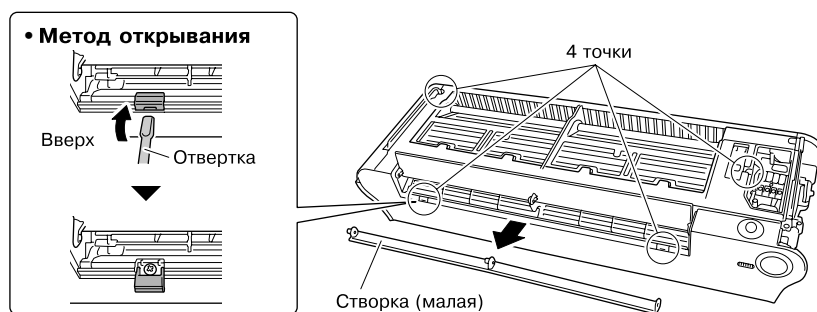

# Подготовка перед началом монтажа

- 7) Наденьте защитные перчатки и поместите обе руки под переднюю решетку, как показано на рисунке.
- 8) Снимите переднюю решетку с 3 верхних крюков, нажав вверх верхнюю сторону передней решетки, потяните переднюю решетку на себя, взявшись за два конца передней решетки, а затем снимите переднюю решетку.

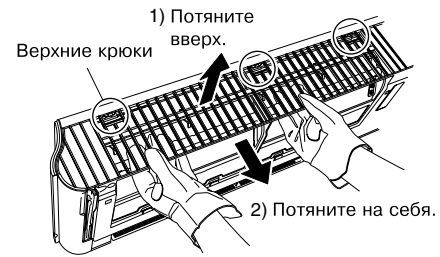

## ⚠ ПРЕДОСТЕРЕЖЕНИЕ

- Обязательно наденьте защитные перчатки.

### • Метод установки

- 1) Установите переднюю решетку и прочно закрепите верхние крюки (3 местоположения).
- 2) Установите 4 винта передней решетки, а затем закройте крышки 2 винтами.
- 3) Установите створку (малую) и верните створки в прежнее положение.
- 4) Прикрепите крышку с правой стороны. (См. рисунок.)
- 5) Прикрепите монтажный жгут к разъему и закрепите монтажный жгут с помощью зажима провода.
- 6) Установите воздушный фильтр, а затем поставьте переднюю панель.

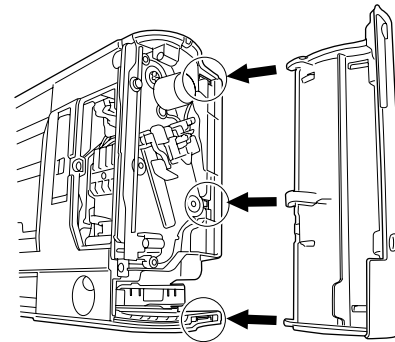

## 3. Способ задания различных адресов

При установке двух внутренних блоков в одной комнате, два беспроводных пульта дистанционного управления могут быть установлены для различных адресов.

- 1) Снимите переднюю панель и переднюю решетку. (4 винта)
- 2) Разрежьте адресную перемычку (JA) на печатной плате.
- 3) Разрежьте адресную перемычку в пульте дистанционного управления.

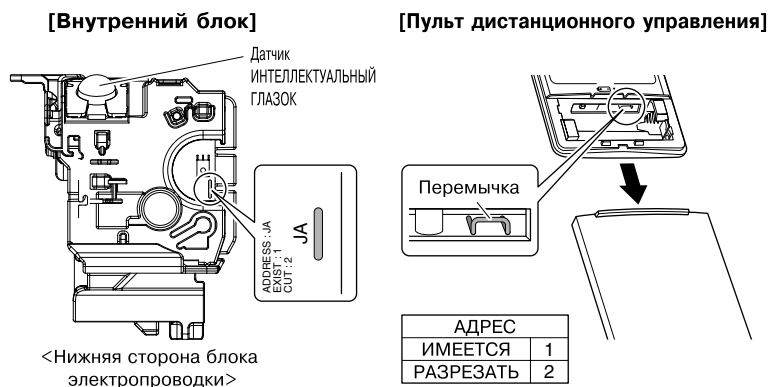

## 4. При подключении к системе ручного управления (проводной пульт дистанционного управления, центральный пульт дистанционного управления и т.п.)

### • Методы снятия металлических крышек узла электропроводки

- 1) Снимите переднюю панель и переднюю решетку. (4 винта)
- 2) Снимите блок электропроводки. (1 винт)
- 3) Снимите 4 петли и демонтируйте металлическую крышку узла электропроводки (A).
- 4) Потяните вниз крюк на металлической крышке узла электропроводки (B), а затем снимите одиночную петлю.
- 5) Снимите 2 петли и верхней части и демонтируйте металлическую крышку узла электропроводки (B).

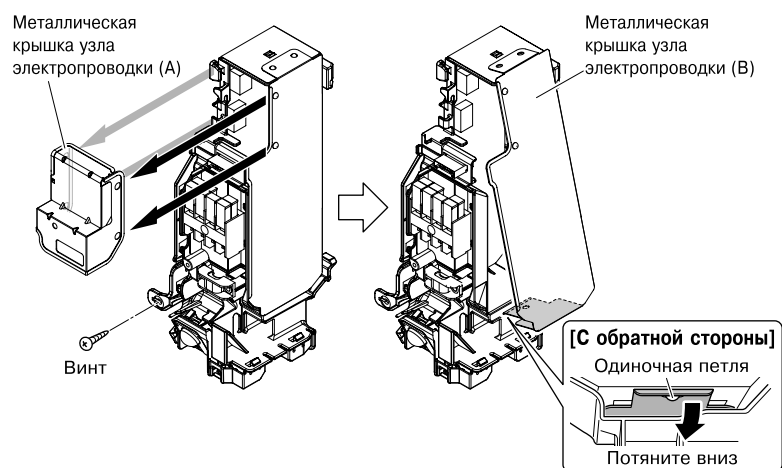

### • Методы прикрепления соединительного шнура

- 1) Снимите металлическую крышку узла электропроводки.  
(См. раздел **Методы снятия металлических крышек узла электропроводки.**)
- 2) Присоедините соединительный шнур к разъему S21 и протяните жгут через участок с канавкой, показанный на рисунке.
- 3) Установите на место крышку узла электропроводки и проведите рядом жгут, как показано на рисунке.

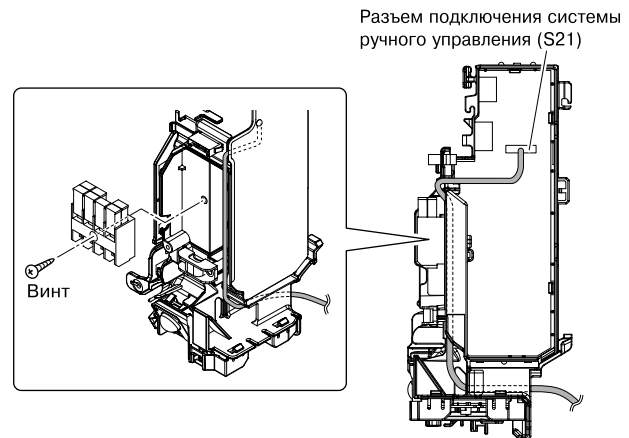

### • Методы прикрепления металлических крышек узла электропроводки

- 1) Навесте верхнюю часть металлической крышки узла электропроводки (B) на 2 петли.
- 2) Нажмите крюк на нижней стороне, чтобы зацепить за одиночную петлю, а затем установите металлическую крышку узла электропроводки (B).
- 3) Вставьте разъем в отверстие и подвесьте металлическую крышку узла электропроводки (A) на 4 петли.

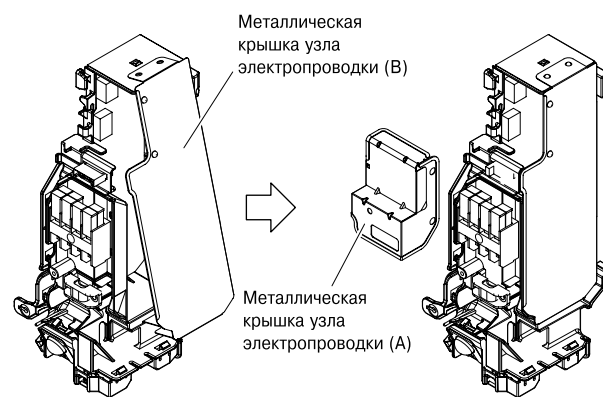

## Работа с трубопроводом хладагента

Монтаж **многоместного внутреннего блока** выполняйте в соответствии с руководством по монтажу, поставляемым с многоместным наружным блоком.

### 1. Развальцовка конца трубы

- 1) Обрежьте конец трубы с помощью трубореза.
- 2) Удалите заусенцы с поверхности резания, направленной вниз, во избежание попадания крошки от резания в трубу.
- 3) Наденьте на трубу гайку раструба.
- 4) Выполните раструб.
- 5) Проконтролируйте правильность выполнения развальцовки.

(Отрезайте точно под прямыми углами.)



Удалите заусенцы.

Развальцовка

Установите точно на позицию, указанную ниже.

Штамп	Раструбное приспособление для R410A	Обычное раструбное приспособление	
	Захватный тип	Захватный тип (Жесткостный тип)	Тип с крыльчатой гайкой (Тип империл)
A	0-0,5мм	1,0-1,5мм	1,5-2,0мм

Проверить

На внутренней поверхности раструба не должно быть механических дефектов.



Конец трубы должен быть равномерно расширен в виде окружности идеальной формы.

Проконтролируйте установку гайки раструба.

### ⚠ ПРЕДУПРЕЖДЕНИЕ

- Не наносите на расширяющуюся часть минеральное масло.
- Оберегайте систему от попадания в нее минерального масла, поскольку это приводит к сокращению срока службы блоков.
- Ни в коем случае не пользуйтесь трубопроводом, ранее использованным в других установках. Используйте только компоненты, поставляемые с блоком.
- Для обеспечения установленного срока службы блока R410A ни в коем случае не помещайте в него сушильный материал.
- Сушильный материал может раствориться и повредить систему.
- Недостаточная развальцовка может привести к утечке газообразного хладагента.



# Работа с трубопроводом хладагента

## 2. Трубопровод хладагента

### ⚠ ПРЕДОСТЕРЕЖЕНИЕ

- Используйте гайку раструба, прикрепленную к основному блоку. (Для предотвращения образования трещин на гайке раструба вследствие окисления.)
- Для предотвращения утечки газа наносите охлаждающее масло только на внутреннюю поверхность раструба. (Используйте охлаждающее масло для R410A.)
- Используйте для затяжки гаек раструбов динамометрические гаечные ключи для предотвращения повреждения гаек раструба и утечки газа.

Совместите центры обеих раструбов и затяните гайки раструбов, сделав 3 или 4 оборота рукой. После этого затяните их полностью с помощью динамометрических гаечных ключей.

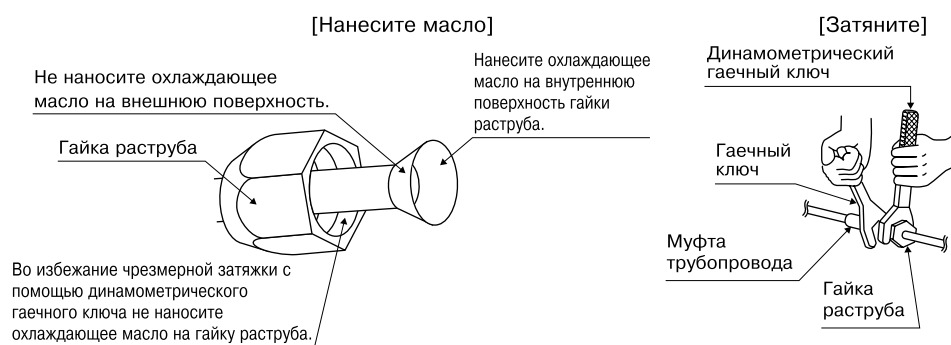

Крутящий момент затягивания гайки раструба		
Страна газа		Страна жидкости
3/8 дюйма	1/2 дюйма	1/4 дюйма
32,7-39,9Н·м (330-407кгс·см)	49,5-60,3Н·м (505-615кгс·см)	14,2-17,2Н·м (144-175кгс·см)

### 2-1. Меры предосторожности при работе с трубопроводом

- 1) Защищайте открытый конец трубы от попадания пыли и влаги.
- 2) Все изгибы труб должны быть как можно более плавными. Изгиб выполняйте с помощью трубогиба.

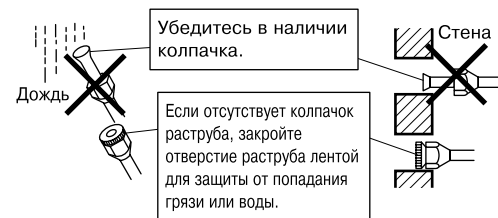

### 2-2. Выбор меди и теплоизоляционных материалов

- При выборе для работы медных труб и арматуры из рыночного ассортимента следите за выполнением указанных ниже требований:

- 1) Изоляционный материал: пенополиэтилен  
Коэффициент теплопередачи: 0,041-0,052Вт/мК (0,035-0,045ккал/м·час·°С)  
Температура на поверхности трубы для газообразного хладагента достигает максимума 110°С.  
Выбирайте теплоизоляционные материалы, выдерживающие эту температуру.

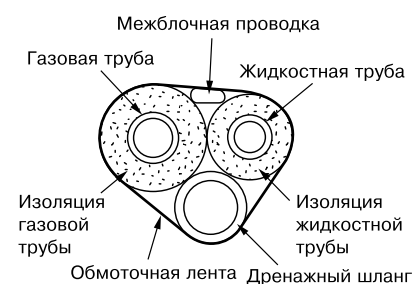

- 2) Проконтролируйте изоляцию как газового, так и жидкостного трубопровода и соблюдение габаритов изоляционного покрытия, указанных ниже.

Страна газа		Страна жидкости	Теплоизоляция газовой трубы		Теплоизоляция жидкостной трубы
25/35 класс	50 класс	O.D. 6,4мм	25/35 класс	50 класс	I.D. 8-10мм
O.D. 9,5мм	O.D. 12,7мм		I.D. 12-15мм	I.D. 14-16мм	
Минимальный радиус изгиба			Толщина 10мм мин.		
30мм или более	40мм или более	30мм или более			
Толщина 0,8мм (C1220T-O)					

- 3) Используйте отдельные теплоизоляционные трубы для газовой трубы и трубы с жидким хладагентом.

# Монтаж внутреннего блока

## 1. Установка монтажной пластины

- Монтажную пластину следует устанавливать на стене, способной выдержать вес внутреннего блока.
  - Временно закрепите монтажную пластину к стене, обеспечьте полное выравнивание блока по горизонтали и отметьте на стене точки сверления.
  - Закрепите монтажную пластину на стене винтами.

### Рекомендуемые места фиксации монтажной пластины и габаритные размеры

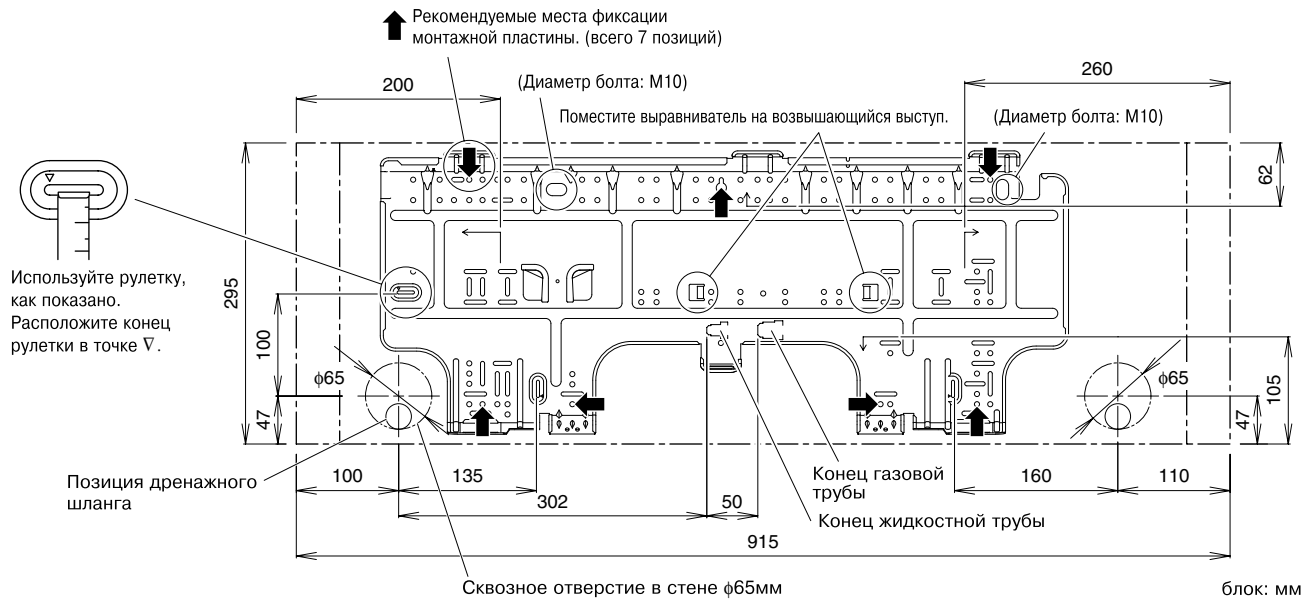

## 2. Высверливание отверстия в стене и установка замоноличенной в стену трубы

- Для стен, содержащих металлический каркас или металлическую панель, необходимо использовать замоноличенную в стену трубу и закрывать сквозное отверстие в стене крышкой для предотвращения возможного нагрева, поражения электрическим током или возникновения пожара.
- Возникающие около трубы зазоры необходимо заделывать уплотнительным материалом для предотвращения утечки воды.
  - Высверлите в стене сквозное отверстие диаметром 65 мм с наклоном вниз наружу.
  - Введите в отверстие встраиваемую в стену трубу.
  - Закройте сделанное в стене отверстие для трубы крышкой.
  - После прокладки трубопровода хладагента, проводки и монтажа дренажного трубопровода заделайте зазоры вблизи труб герметиком.

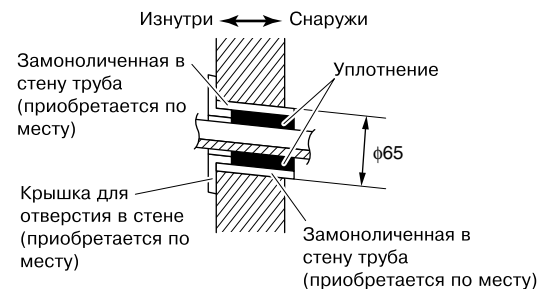

## 3. Межблочная проводка

- Откройте переднюю панель, а затем снимите сервисную крышку.
- Пропустите межблочную проводку от наружного блока через сквозное отверстие в стене и далее через отверстие в задней части внутреннего блока. Вытяните ее через лицевую сторону. Предварительно загните концы вязальной проволоки вверх для облегчения работы. (Если сначала необходимо снять изоляцию с концов межблочной проводки, оберните концы связки проводки липкой лентой.)
- Надавите на нижний каркас внутреннего блока обеими руками для закрепления его на крюках монтажной пластины. Следите за тем, чтобы по краям внутреннего блока не было защемлений проводов.



# Монтаж внутреннего блока

## 4. Прокладка трубопровода, шлангов и электропроводки

- Рекомендуется метод установки для заднего трубопровода.
- При выполнении работ с боковым трубопроводом (b), см. пункт 5. Боковой трубопровод на стр. 10.  
Для случая с нижним трубопроводом (c), см. пункт 6. Нижний трубопровод на стр. 10.

### 4-1. Задний правый трубопровод

- 1) Прикрепите дренажный шланг к нижней стороне трубопровода с хладагентом липкой виниловой лентой.
- 2) Оберните вместе межблочную проводку, трубопроводы с хладагентом и дренажный шланг изоляционной лентой.

(a)	Задний трубопровод	Нормальная установка	См.стр.9.
(b)	Боковой трубопровод	Использование запасных частей	См.стр.10.
(c)	Нижний трубопровод	Использование бумажного шаблона	См.стр.10.

- 3) Пропустите межблочную проводку, дренажный шланг и трубопроводы с хладагентом через отверстие в стене, далее навесьте внутренний блок на крюки монтажной пластины, руководствуясь маркировочными метками  $\Delta$  вверх внутреннего блока.

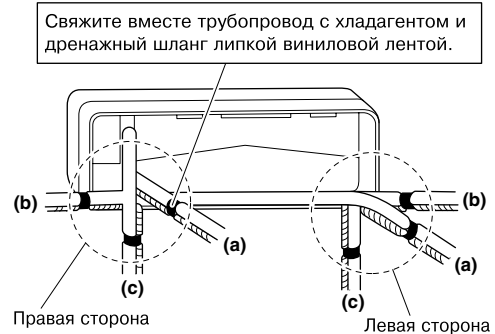

### 4-2. Задний левый трубопровод

#### Процедура замены сливной пробки и дренажного шланга

##### • Замена на левой стороне

- 1) Снимите изоляционный крепежный винт справа и снимите дренажный шланг.
- 2) Снимите сливную пробку на левой стороне и установите ее на правой стороне.
- 3) Вставьте дренажный шланг и затяните его с помощью изоляционного крепежного винта, входящего в комплект поставки.  
\* (Если крепежные винты не затянуты, возможна утечка воды.)

##### Положение прикрепления дренажного шланга

\* Дренажный шланг расположен на задней части блока.

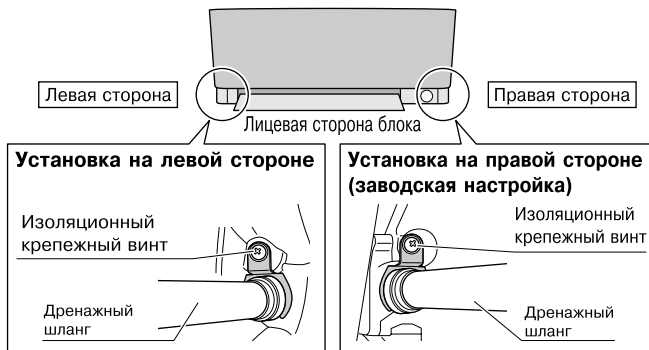

- 1) Замените сливную пробку и дренажный шланг.
- 2) Прикрепите дренажный шланг к нижней стороне трубопровода хладагента липкой виниловой лентой.
- 3) Проконтролируйте присоединение дренажного шланга к дренажному порту вместо сливной пробки.

##### Как установить сливную пробку

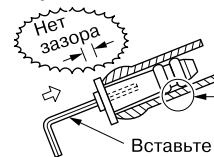

При вставке не наносите смазочное масло (охлаждающее масло). Нанесение смазки приводит к разрушению пробки и к утечке через нее воды.

Вставьте торцовый ключ (4мм).

- 4) Проведите трубопровод хладагента по размеченному пути для трубопровода на монтажной пластине.
- 5) Пропустите дренажный шланг и трубопровод хладагента через отверстие в стене, далее подвесьте внутренний блок на крюки монтажной пластины, руководствуясь маркировочными метками  $\Delta$  вверх внутреннего блока.
- 6) Протяните межблочную проводку.
- 7) Присоедините межблочный трубопровод.
- 8) Оберните трубопровод хладагента вместе с дренажным шлангом изоляционной лентой, как показано на рисунке справа, для случая подвода дренажного шланга через заднюю часть внутреннего блока.

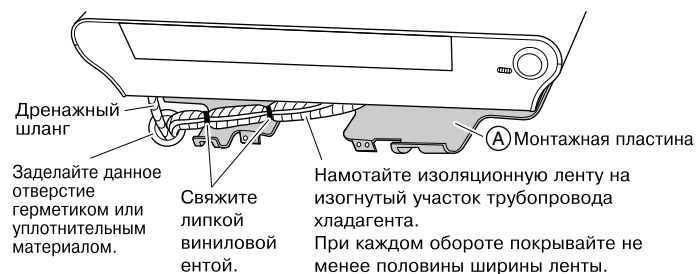

- 9) Во время работы следите за тем, чтобы межблочная проводка не защемлялась во внутреннем блоке; обеими руками нажмите на нижнюю кромку внутреннего блока таким образом, чтобы она плотно зацепилась за крюки монтажной пластины. Прикрепите внутренний блок к монтажной пластине крепежными винтами (M4 × 12L) внутреннего блока.

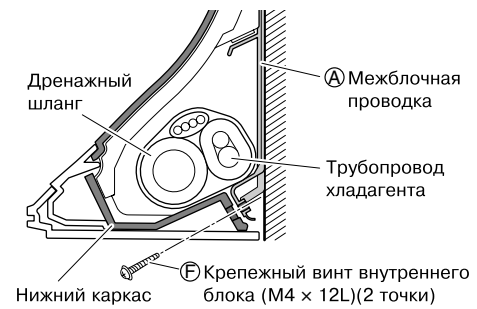

#### 4-3. Замоноличенный в стену трубопровод

Следуйте приводимым ниже инструкциям относительно подвода заднего левого трубопровода.

Вставьте дренажный шланг на указанную глубину с тем, чтобы исключить его выталкивание из дренажной трубы.

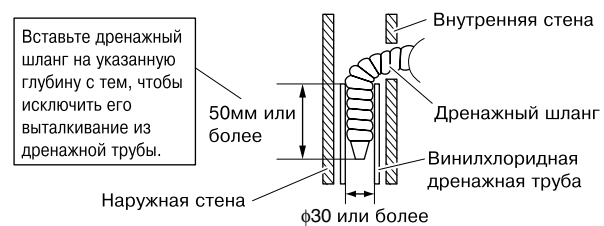

## 5. Боковой трубопровод

### • Подвод трубопровода с правой или левой стороны

- 1) Демонтаж крышки с правой или левой стороны. (2 винта)
- 2) Установите боковую крышку (К) для подвода трубопровода с правой стороны (запасные части) или боковую крышку (Л) для подвода трубопровода с левой стороны (запасные части).

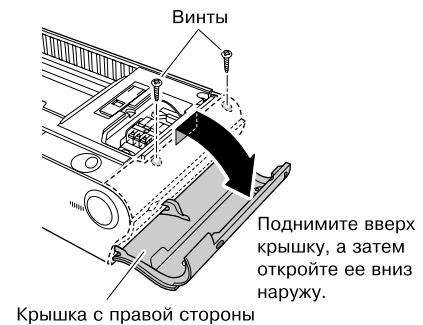

- 3) Выполняйте процедуру, указанную на рисунке 4-1. Задний правый трубопровод в случае выполнения подвода трубопровода с правой стороны и процедуру, указанную на рисунке 4-2. Задний левый трубопровод в случае выполнения подвода трубопровода с левой стороны. При выполнении этой процедуры вставьте дренажный шланг и трубопроводы с хладагентом в отверстие в стене после установки их в отверстие на правой или левой крышке трубопровода.

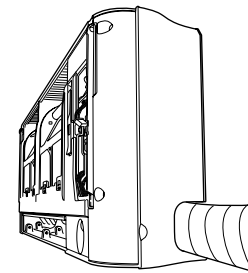

## 6. Нижний трубопровод

### • Нижний правый или нижний левый трубопровод

- 1) Отделите бумажный шаблон вдоль линии разреза и начертите линию вдоль бумажного шаблона после выравнивания его с исходным положением нижнего каркаса блока. Бумажный шаблон размещен между последней страницей и внутренней стороной задней обложки.
- 2) Отрежьте решетку вдоль линий, а затем откройте отверстие для нижнего трубопровода.
- 3) Выполняйте процедуру, указанную на рисунке 4-1. Задний правый трубопровод в случае выполнения подвода нижнего правого трубопровода и процедуру, указанную на рисунке 4-2. Задний левый трубопровод в случае выполнения подвода нижнего левого трубопровода. При выполнении этой процедуры вставьте дренажный шланг и трубопроводы с хладагентом в отверстие в стене после установки их в открытое отверстие трубопровода.

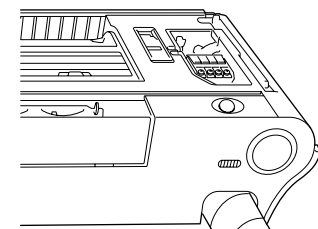
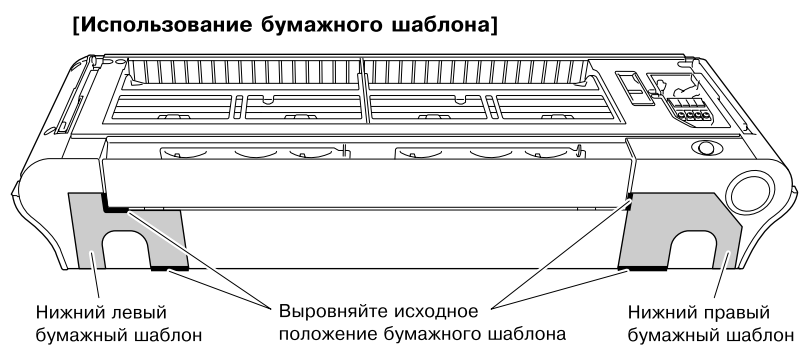

# Монтаж внутреннего блока

## 7. Электропроводка

**Монтаж многоместного внутреннего блока** выполняйте в соответствии с руководством по монтажу, поставляемым с многоместным наружным блоком.

- 1) Оголите концы проводов (15мм).
- 2) Следите за соответствием цветов проводов номерам клемм на клеммных коробках внутреннего и наружного блоков и надежно прикрутите провода к соответствующим клеммам.
- 3) Присоедините провода заземления к соответствующим клеммам.
- 4) Потяните провода, чтобы убедиться в надежной фиксации их, а затем закрепите провода держателем провода.
- 5) При соединении с адаптерной системой. Проложите шнур пульта дистанционного управления и присоедините S21.
- 6) Расправьте провода таким образом, чтобы они не препятствовали закрытию сервисной крышки, и плотно закройте сервисную крышку.

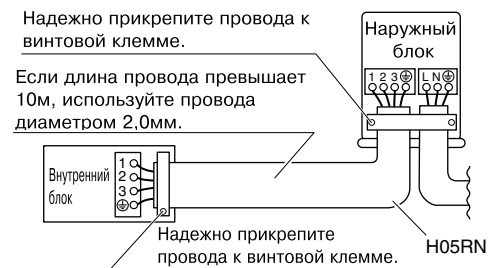
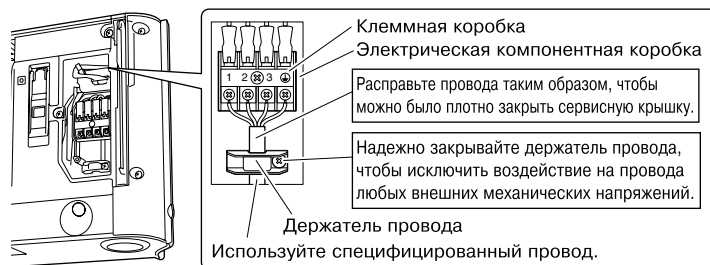

### ⚠ ПРЕДОСТЕРЕЖЕНИЕ

- При подсоединении соединительных проводов к клеммной колодке обязательно выполняйте закрутку. Проблемы в работе могут привести к нагреву и возгоранию.

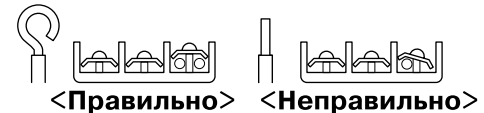

### ⚠ ПРЕДУПРЕЖДЕНИЕ

- Не используйте разветвленную проводку, многожильные провода, удлинительные шнуры или радиальные соединения, поскольку они могут привести к перегреву, поражению электрическим током или пожару.
- Не используйте электрические детали, приобретенные в местной торговой сети. (Не разветвляйте провод, подающий питание для дренажного насоса например, от клеммной коробки, на другие устройства.) Это может привести к возгоранию или поражению электрическим током.

## 8. Дренажный трубопровод

- 1) Присоедините дренажный шланг, как показано справа.

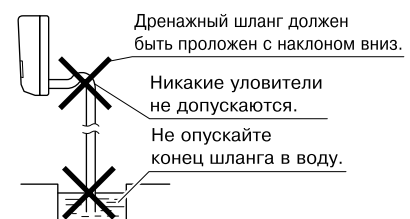

- 2) Снимите воздушные фильтры и влейте в дренажный поддон некоторое количество воды с целью контроля равномерности протекания воды.

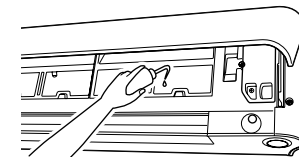

- 3) Если требуется наращивание дренажного шланга, приобретите шланг для наращивания из рыночного ассортимента. Обеспечьте теплоизоляцию внутренней секции удлинительного шланга.

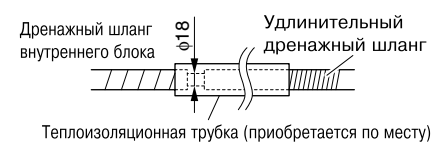

- 4) При присоединении жесткой поливинилхлоридной трубы (номинальным диаметром 13мм) непосредственно к дренажному шлангу, присоединенному к внутреннему блоку с учетом требований по монтажу для монолитного трубопровода, используйте в качестве стыка любой дренажный патрубок (номинальным диаметром 13мм) из рыночного ассортимента.

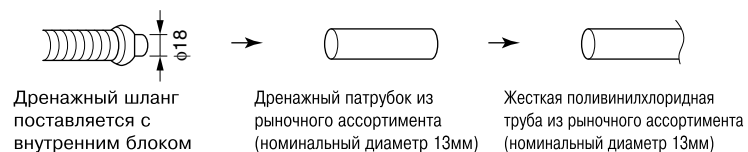

# Пробная операция и тестирование

## 1. Пробная операция и тестирование

- 1-1 Измерьте напряжение питания и удостоверьтесь в том, что оно находится в заданных интервалах.
- 1-2 Пробную операцию следует выполнять либо в режиме охлаждения, либо в режиме нагрева.
- В режиме охлаждения выберите наименьшую программируемую температуру; в режиме нагрева выберите наибольшую программируемую температуру.
    - 1) Пробная операция может быть заблокирована в любом режиме в зависимости от температуры в помещении.  
При выполнении пробной операции пользуйтесь пультом дистанционного управления, как указано ниже.
    - 2) По окончании пробной операции задайте нормальный уровень температуры (от 26°C до 28°C в режиме охлаждения, от 20°C до 24°C в режиме нагрева).
    - 3) С целью защиты система блокирует операцию перезапуска на 3 минуты после выключения.
- 1-3 Выполните тестовую операцию согласно руководству по эксплуатации для проверки правильности выполнения всех функций и работы всех элементов, например, перемещения вентиляционной решетки.
- Для кондиционера в режиме ожидания требуется небольшое количество энергии. Если система не подлежит использованию в течение длительного времени после монтажа, отключите питание с помощью автоматического выключателя для исключения ненужного потребления электрической энергии.
  - Если срабатывает автоматический выключатель для отключения питания от кондиционера, система возвращается в исходный режим работы, как только автоматический выключатель вновь замыкается.

### Пробная операция с пульта дистанционного управления

- 1) Нажмите кнопку "ON/OFF" для включения системы.
- 2) Одновременно нажмите кнопку "TEMP" (2 места) и кнопку "MODE".
- 3) Нажмите кнопку "TEMP" и выберите пункт "7".
- 4) Нажмите кнопку "MODE".
- 5) Пробная операция прекратится приблиз. через 30 минут и переключится в обычный режим. Для завершения пробной операции нажмите кнопку "ON/OFF".

## 2. Пункты тестирования

Пункты тестирования	Симптомы (диагностическая индикация на пульте ДУ)	Проверить
Правильность установки внутреннего и наружного блоков на прочных основаниях.	Падение, вибрация, шум	
Отсутствие утечек газообразного хладагента.	Нарушение функций охлаждения/нагрева	
Теплоизоляция трубопроводов для газообразного и жидкого хладагента и удлинителя дренажного шланга внутреннего блока.	Утечка воды	
Правильность монтажа дренажной линии.	Утечка воды	
Правильность заземления системы.	Электрическая утечка	
Для соединений межблочной проводки используются специфицированные провода.	Выход из строя или обгорание	
Отсутствие препятствий подачи воздуха из воздухозаборного или воздуховыпускного отверстия внутреннего или наружного блока. Открытое состояние запорных клапанов.	Нарушение функций охлаждения/нагрева	
Нарушение приема внутренним блоком сигналов пульта дистанционного управления.	Нерабочее состояние	

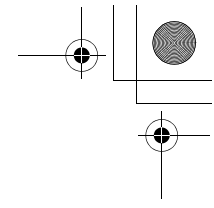

# PAPER PATTERN FOR BOTTOM PIPING

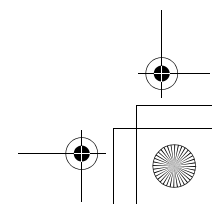
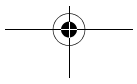
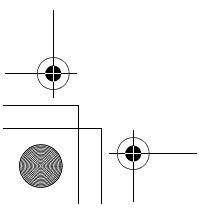
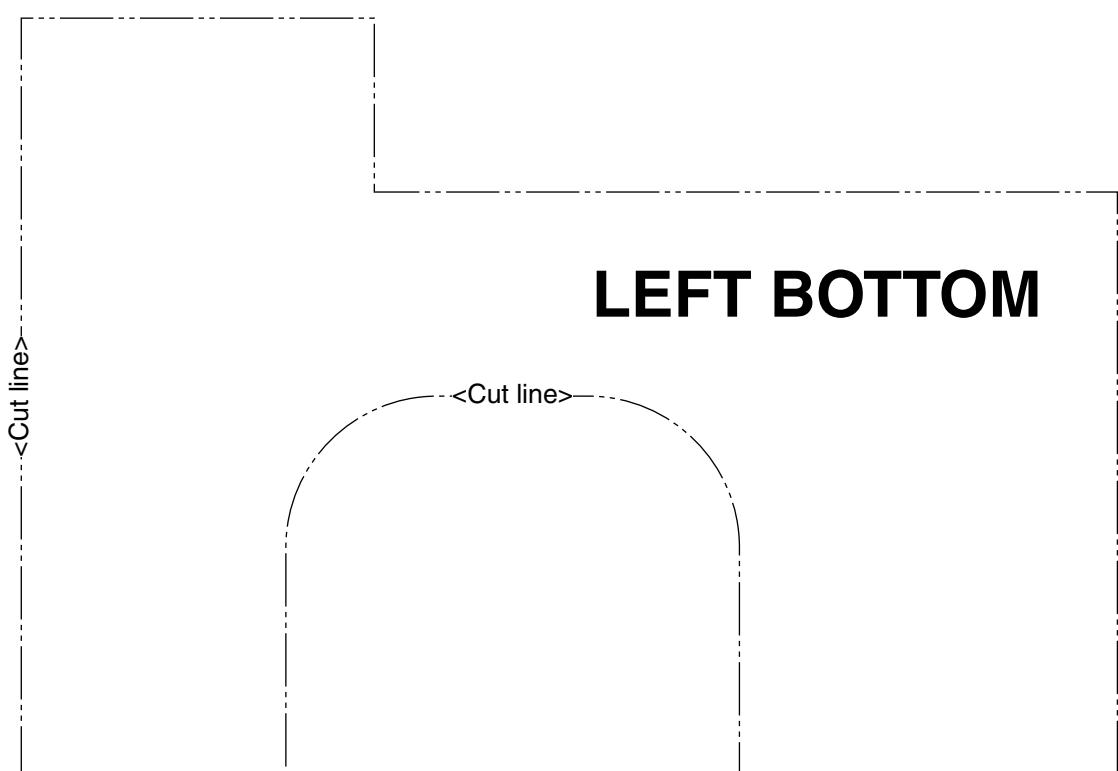
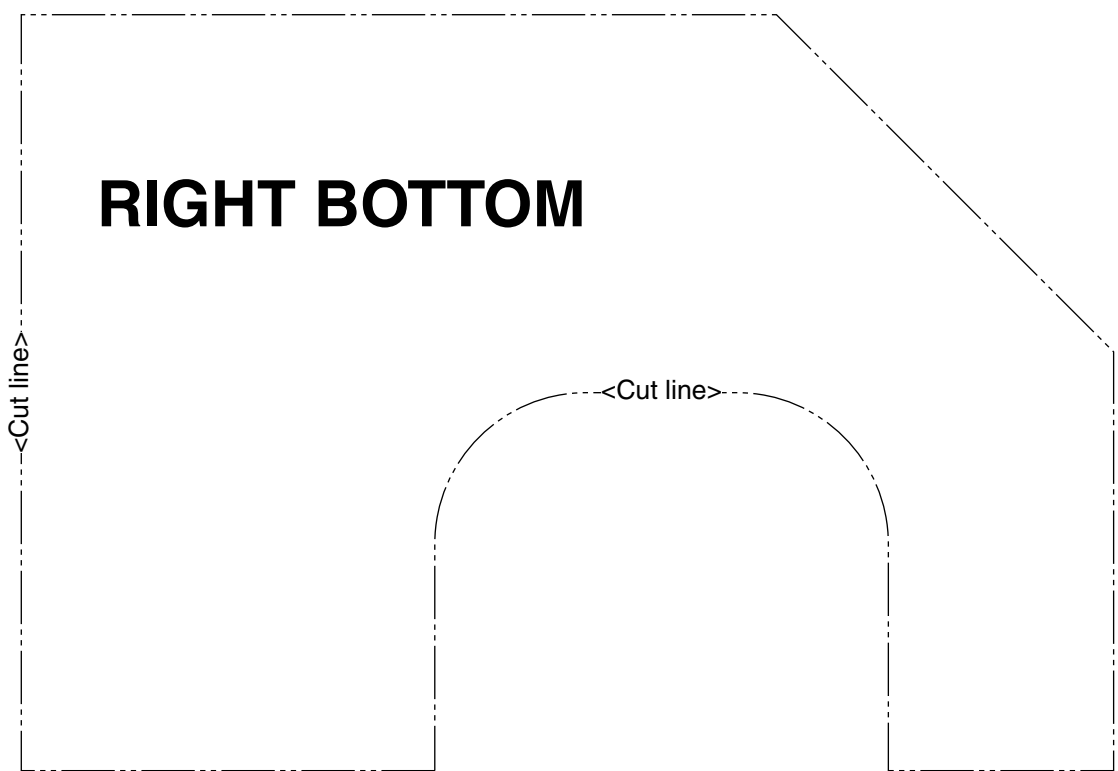

**DAIKIN INDUSTRIES, LTD.**

Head office:  
Umeda Center Bldg., 2-4-12, Nakazaki-Nishi,  
Kita-ku, Osaka, 530-8323 Japan

Tokyo office:  
JR Shinagawa East Bldg., 2-18-1, Konan,  
Minato-ku, Tokyo, 108-0075 Japan  
[http://www.daikin.com/global\\_ac/](http://www.daikin.com/global_ac/)

**DAIKIN EUROPE NV**

Zandvoordestraat 300, B-8400 Oostende, Belgium



Two-dimensional bar code is a code for manufacturing.

3P255640-1

M09B143 (1001) HT