

ПОТОЛОЧНЫЕ КОНДИЦИОНЕРЫ КАССЕТНОГО ТИПА CEILING CASSETTE TYPE AIR CONDITIONERS

INDOOR UNIT

MLZ-KP25VF

MLZ-KP35VF

MLZ-KP50VF

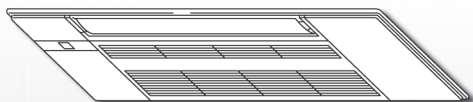

ERC



English is original.

Перевод
оригинала

Переклад
оригіналу

OPERATING INSTRUCTIONS

For user

- To use this unit correctly and safely, be sure to read these operating instructions before use.

ИНСТРУКЦИИ ПО ЭКСПЛУАТАЦИИ

Для пользователя

- В целях правильной и безопасной эксплуатации данного устройства обязательно перед его использованием прочтите настоящее руководство по эксплуатации.

ІНСТРУКЦІЇ З ЕКСПЛУАТАЦІЇ

Для користувача

- З метою правильної та безпечної експлуатації даного пристрою, обов'язково перед його використанням прочитайте дану інструкцію з експлуатації.

English

Русский

Українська



CONTENTS

■ SAFETY PRECAUTIONS	1
■ DISPOSAL	3
■ PREPARATION BEFORE OPERATION	3
■ NAME OF EACH PART	4
■ SELECTING OPERATION MODES	5
■ FAN SPEED AND AIRFLOW DIRECTION ADJUSTMENT	6
■ I-SAVE OPERATION	6
■ ECONO COOL OPERATION	7
■ TIMER OPERATION (ON/OFF TIMER)	7
■ WEEKLY TIMER OPERATION	8
■ CLEANING	9
■ WHEN YOU THINK THAT TROUBLE HAS OCCURRED	11
■ WHEN THE AIR CONDITIONER IS NOT GOING TO BE USED FOR A LONG TIME	12
■ INSTALLATION PLACE AND ELECTRICAL WORK	12
■ SPECIFICATIONS	12

SAFETY PRECAUTIONS

Meanings of symbols displayed on indoor unit and/or outdoor unit

	WARNING (Risk of fire)	This unit uses a flammable refrigerant. If refrigerant leaks and comes in contact with fire or heating part, it will create harmful gas and there is risk of fire.
		Read the OPERATING INSTRUCTIONS carefully before operation.
		Service personnel are required to carefully read the OPERATING INSTRUCTIONS and INSTALLATION MANUAL before operation.
		Further information is available in the OPERATING INSTRUCTIONS, INSTALLATION MANUAL, and the like.

- Since rotating parts and parts which could cause an electric shock are used in this product, be sure to read these "Safety Precautions" before use.
- Since the cautionary items shown here are important for safety, be sure to observe them.
- After reading this manual, keep it together with the installation manual in a handy place for easy reference.

Marks and their meanings

- WARNING** : Incorrect handling could cause serious hazard, such as death, serious injury, etc. with a high probability.
- CAUTION** : Incorrect handling could cause serious hazard depending on the conditions.







Meanings of symbols used in this manual



- : Be sure not to do.
- : Be sure to follow the instruction.
- : Never insert your finger or stick, etc.
- : Never step onto the indoor/outdoor unit and do not put anything on them.
- : Danger of electric shock. Be careful.
- : Be sure to disconnect the power supply plug from the power outlet.
- : Be sure to shut off the power.
- : Risk of fire.

WARNING	
	<p>Do not connect the power cord to an intermediate point, use an extension cord, or connect multiple devices to a single AC outlet.</p> <ul style="list-style-type: none"> • This may cause overheating, fire, or electric shock.
	<p>Make sure the power plug is free of dirt and insert it securely into the outlet.</p> <ul style="list-style-type: none"> • A dirty plug may cause fire or electric shock.
	<p>Do not bundle, pull, damage, or modify the power cord, and do not apply heat or place heavy objects on it.</p> <ul style="list-style-type: none"> • This may cause fire or electric shock.
	<p>Do not turn the breaker OFF/ON or disconnect/connect the power plug during operation.</p> <ul style="list-style-type: none"> • This may create sparks, which can cause fire. • After the indoor unit is switched OFF with the remote controller, make sure to turn the breaker OFF or disconnect the power plug.
	<p>Do not expose your body directly to cool air for a prolonged length of time.</p> <ul style="list-style-type: none"> • This could be detrimental to your health.
	<p>The unit should not be installed, relocated, disassembled, altered, or repaired by the user.</p> <ul style="list-style-type: none"> • An improperly handled air conditioner may cause fire, electric shock, injury, or water leakage, etc. Consult your dealer. • If the power supply cord is damaged, it must be replaced by the manufacturer or its service agent in order to avoid a hazard.

	<p>When installing, relocating, or servicing the unit, make sure that no substance other than the specified refrigerant (R32/R410A) enters the refrigerant circuit.</p> <ul style="list-style-type: none"> • Any presence of foreign substance such as air can cause abnormal pressure rise and may result in explosion or injury. • The use of any refrigerant other than that specified for the system will cause mechanical failure, system malfunction, or unit breakdown. In the worst case, this could lead to a serious impediment to securing product safety. <p>This appliance is not intended for use by persons (including children) with reduced physical, sensory or mental capabilities, or lack of experience and knowledge, unless they have been given supervision or instruction concerning use of the appliance by a person responsible for their safety.</p> <p>Children should be supervised to ensure that they do not play with the appliance.</p>
	<p>Do not insert your finger, a stick, or other objects into the air inlet or outlet.</p> <ul style="list-style-type: none"> • This may cause injury, since the fan inside rotates at high speeds during operation.
	<p>In case of an abnormal condition (such as a burning smell), stop the air conditioner and disconnect the power plug or turn the breaker OFF.</p> <ul style="list-style-type: none"> • A continued operation in the abnormal state may cause a malfunction, fire, or electric shock. In this case, consult your dealer.





SAFETY PRECAUTIONS

 WARNING	
 	<p>When the air conditioner does not cool or heat, there is a possibility of refrigerant leakage. If any refrigerant leakage is found, stop operations and ventilate the room well and consult your dealer immediately. If a repair involves recharging the unit with refrigerant, ask the service technician for details.</p> <ul style="list-style-type: none"> The refrigerant used in the air conditioner is not harmful. Normally, it does not leak. However, if refrigerant leaks and comes in contact with fire or heating part of such a fan heater, kerosene heater, or cooking stove, it will create harmful gas and there is risk of fire. <p>The user should never attempt to wash the inside of the indoor unit. Should the inside of the unit require cleaning, contact your dealer.</p> <ul style="list-style-type: none"> Unsuitable detergent may cause damage to plastic material inside the unit, which may result in water leakage. Should detergent come in contact with electrical parts or the motor, it will result in a malfunction, smoke, or fire. The appliance shall be stored in a room without continuously operating ignition sources (for example: open flames, an operating gas appliance or an operating electric heater). Be aware that refrigerants may not contain an odour. Do not use means to accelerate the defrosting process or to clean the appliance, other than those recommended by the manufacturer. Do not pierce or burn. <p>This unit should be installed in rooms which exceed the floor space specified in outdoor unit installation manual.</p> <ul style="list-style-type: none"> Refer to outdoor unit installation manual.
	<p>This appliance is intended to be used by expert or trained users in shops, in light industry and on farms, or for commercial use by lay persons.</p>
 CAUTION	
	<p>Do not touch the air inlet or the aluminum fins of the indoor/outdoor unit.</p> <ul style="list-style-type: none"> This may cause injury. <p>Do not use insecticides or flammable sprays on the unit.</p> <ul style="list-style-type: none"> This may cause a fire or deformation of the unit. <p>Do not expose pets or houseplants to direct airflow.</p> <ul style="list-style-type: none"> This may cause injury to the pets or plants. <p>Do not place other electric appliances or furniture under the indoor/outdoor unit.</p> <ul style="list-style-type: none"> Water may drip down from the unit, which may cause damage or malfunction. <p>Do not leave the unit on a damaged installation stand.</p> <ul style="list-style-type: none"> The unit may fall and cause injury. <p>Do not step on an unstable bench to operate or clean the unit.</p> <ul style="list-style-type: none"> This may cause injury if you fall down. <p>Do not pull the power cord.</p> <ul style="list-style-type: none"> This may cause a portion of the core wire to break, which may cause overheating or fire. <p>Do not charge or disassemble the batteries, and do not throw them into a fire.</p> <ul style="list-style-type: none"> This may cause the batteries to leak, or cause a fire or explosion. <p>Do not operate the unit for more than 4 hours at high humidity (80% RH or more) and/or with windows or outside door left open.</p> <ul style="list-style-type: none"> This may cause the water condensation in the air conditioner, which may drip down, wetting or damaging the furniture. The water condensation in the air conditioner may contribute to growth of fungi, such as mold. <p>Do not use the unit for special purposes, such as storing food, raising animals, growing plants, or preserving precision devices or art objects.</p> <ul style="list-style-type: none"> This may cause deterioration of quality, or harm to animals and plants. <p>Do not expose combustion appliances to direct airflow.</p> <ul style="list-style-type: none"> This may cause incomplete combustion. <p>Never put batteries in your mouth for any reason to avoid accidental ingestion.</p> <ul style="list-style-type: none"> Battery ingestion may cause choking and/or poisoning.
	<p>Before cleaning the unit, switch it OFF and disconnect the power plug or turn the breaker OFF.</p> <ul style="list-style-type: none"> This may cause injury, since the fan inside rotates at high speeds during operation. <p>When the unit will be unused for a long time, disconnect the power plug or turn the breaker OFF.</p> <ul style="list-style-type: none"> The unit may accumulate dirt, which may cause overheating or fire. <p>Replace all batteries of the remote controller with new ones of the same type.</p> <ul style="list-style-type: none"> Using an old battery together with a new one may cause overheating, leakage, or explosion.

	<p>If the battery fluid comes in contact with your skin or clothes, wash them thoroughly with clean water.</p> <ul style="list-style-type: none"> If the battery fluid comes in contact with your eyes, wash them thoroughly with clean water and immediately seek medical attention. <p>Ensure that the area is well-ventilated when the unit is operated together with a combustion appliance.</p> <ul style="list-style-type: none"> Inadequate ventilation may cause oxygen starvation. <p>Turn the breaker OFF when you hear thunder and there is a possibility of a lightning strike.</p> <ul style="list-style-type: none"> The unit may be damaged if lightning strikes. <p>After the air conditioner is used for several seasons, perform inspection and maintenance in addition to normal cleaning.</p> <ul style="list-style-type: none"> Dirt or dust in the unit may create an unpleasant odor, contribute to growth of fungi, such as mold, or clog the drain passage, and cause water to leak from the indoor unit. Consult your dealer for inspection and maintenance, which require specialized knowledge and skills.
	<p>Do not operate switches with wet hands.</p> <ul style="list-style-type: none"> This may cause electric shock. <p>Do not clean the air conditioner with water or place an object that contains water, such as a flower vase, on it.</p> <ul style="list-style-type: none"> This may cause fire or electric shock.
	<p>Do not step on or place any object on the outdoor unit.</p> <ul style="list-style-type: none"> This may cause injury if you or the object falls down.

 IMPORTANT	
<p>Dirty filters cause condensation in the air conditioner which will contribute to the growth of fungi such as mold. It is therefore recommended to clean air filters every 2 weeks.</p>	

For installation

 WARNING	
	<p>Consult your dealer for installing the air conditioner.</p> <ul style="list-style-type: none"> It should not be installed by the user since installation requires specialized knowledge and skills. An improperly installed air conditioner may cause water leakage, fire, or electric shock. <p>Provide a dedicated power supply for the air conditioner.</p> <ul style="list-style-type: none"> A non-dedicated power supply may cause overheating or fire. <p>Do not install the unit where flammable gas could leak.</p> <ul style="list-style-type: none"> If gas leaks and accumulates around the outdoor unit, it may cause an explosion.
	<p>Earth the unit correctly.</p> <ul style="list-style-type: none"> Do not connect the earth wire to a gas pipe, water pipe, lightning rod, or a telephone earth wire. Improper earthing may cause electric shock.
 CAUTION	
	<p>Install an earth leakage breaker depending on the installation location of the air conditioner (such as highly humid areas).</p> <ul style="list-style-type: none"> If an earth leakage breaker is not installed, it may cause electric shock. <p>Ensure that the drain water is properly drained.</p> <ul style="list-style-type: none"> If the drain passage is improper, water may drip down from the indoor/outdoor unit, wetting and damaging the furniture.
<p>In case of an abnormal condition Immediately stop operating the air conditioner and consult your dealer.</p>	

DISPOSAL



Fig. 1

To dispose of this product, consult your dealer.

Note:

This symbol mark is for EU countries only. This symbol mark is according to the directive 2012/19/EU Article 14 Information for users and Annex IX, and/or to the directive 2006/66/EC Article 20 Information for end-users and Annex II.

Your MITSUBISHI ELECTRIC product is designed and manufactured with high quality materials and components which can be recycled and/or reused.

This symbol means that electrical and electronic equipment, batteries and accumulators, at their end-of-life, should be disposed of separately from your household waste.

If a chemical symbol is printed beneath the symbol (Fig. 1), this chemical symbol means that the battery or accumulator contains a heavy metal at a certain concentration. This will be indicated as follows:

Hg: mercury (0.0005%), Cd: cadmium (0.002%), Pb: lead (0.004%)

In the European Union there are separate collection systems for used electrical and electronic products, batteries and accumulators.

Please, dispose of this equipment, batteries and accumulators correctly at your local community waste collection/recycling centre.

Please, help us to conserve the environment we live in!

PREPARATION BEFORE OPERATION

Before operation: Insert the power supply plug into the power outlet and/or turn the breaker on.

Installing the remote controller batteries

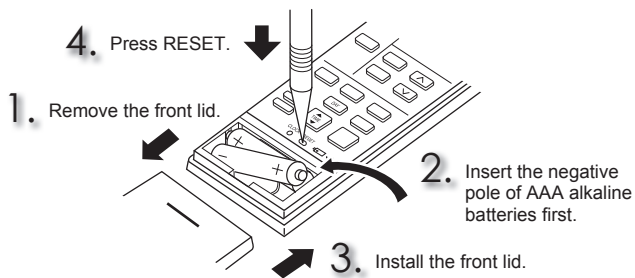

Note:

- Make sure the polarity of the batteries is correct.
- Do not use manganese batteries and leaking batteries. The remote controller could malfunction.
- Do not use rechargeable batteries.
- The battery replacement indicator lights up when the battery is running low. In about 7 days after the indicator starts lights up, the remote controller stops working.
- Replace all batteries with new ones of the same type.
- Batteries can be used for approximately 1 year. However, batteries with expired shelf lives last shorter.
- Press RESET gently using a thin instrument. If the RESET button is not pressed, the remote controller may not operate correctly.

Setting current time

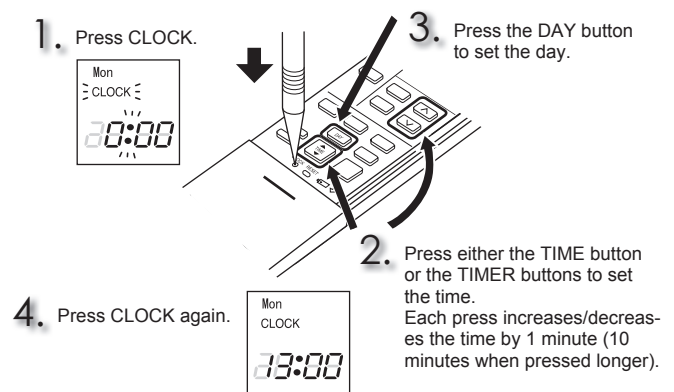

Note:

- Press CLOCK gently using a thin instrument.

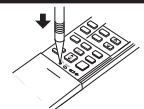

NAME OF EACH PART

Indoor unit

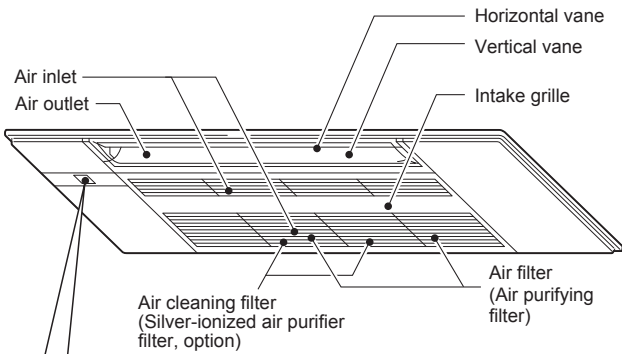

Display section

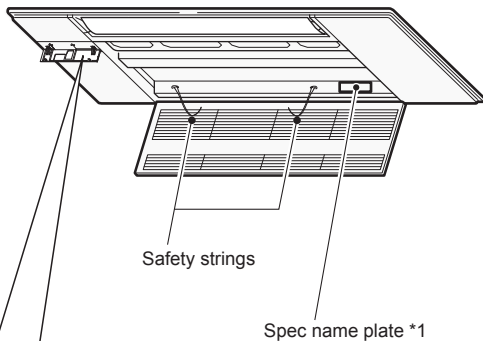

Open the display cover

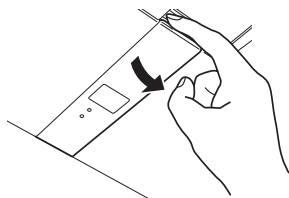

Remote control receiving section

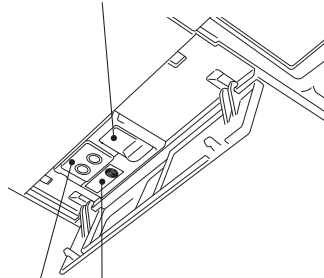

Emergency operation switch **Page 5**

Operation indicator lamp

Remote controller

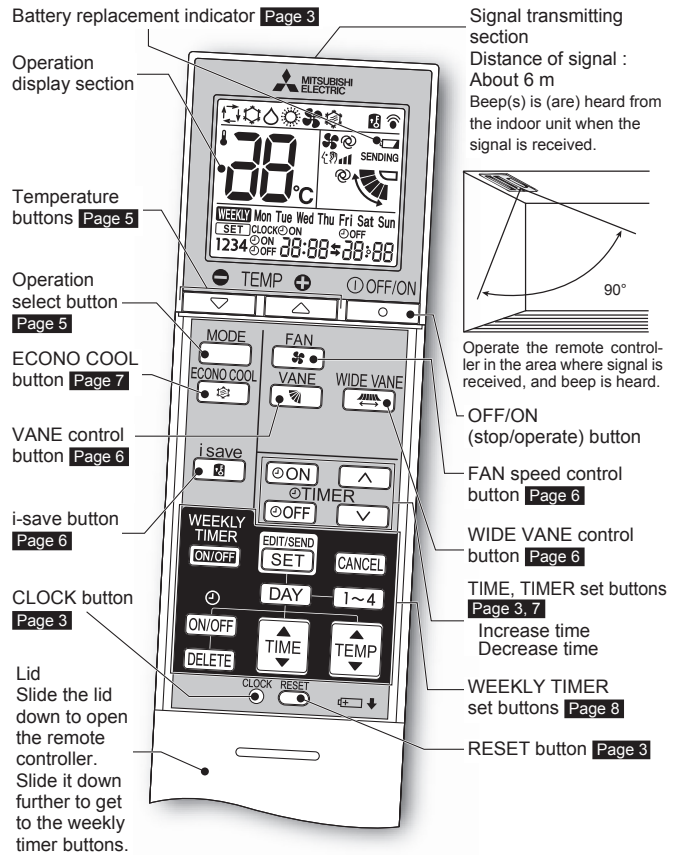

Remote controller holder

- Install the remote controller holder in a place where the signal can be received by the indoor unit.

Only use the remote controller provided with the unit.
Do not use other remote controllers.
If two or more indoor units are installed in proximity to one another, an indoor unit that is not intended to be operated may respond to the remote controller.

Outdoor unit

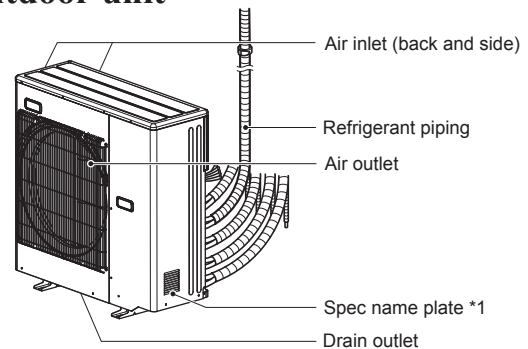

Outdoor units may be different in appearance.
*1 The manufacturing year and month is indicated on the spec name plate.

SELECTING OPERATION MODES

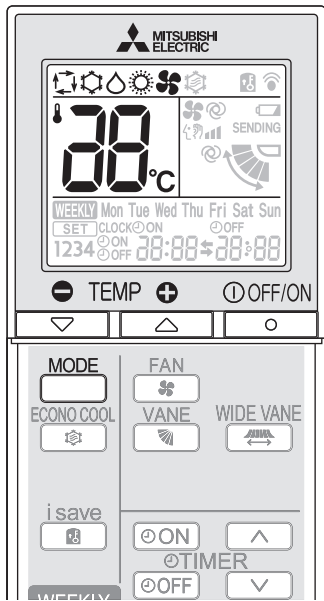

- 1 Press to start the operation.
 - 2 Press to select operation mode. Each press changes mode in the following order:
 - 3 Press or to set the temperature. Each press raises or lowers the temperature by 1°C.
- Press to stop the operation.

Note:

Operation indicator lamp

The operation indicator lamp shows the operation state of the unit.

Indication	Operation state	Room temperature
	The unit is operating to reach the set temperature	About 2°C or more away from set temperature
	The room temperature is approaching the set temperature	About 1 to 2°C from set temperature
	Standby mode (Refer to multi system operation)	—

Lit Blinking Not lit

Multi system operation

Two or more indoor units can be operated by one outdoor unit. When several indoor units are operated simultaneously, cooling and heating operations cannot be done at the same time. When COOL is selected with one unit and HEAT with another or vice versa, the unit operated later becomes standby mode.

Water may condense when HEAT is operated with other units within 3 hours after COOL/DRY operation is stopped.

To prevent water condensation, perform HEAT with temperature set to 16°C for about 30 minutes after COOL/DRY operation.

AUTO mode (Auto changeover)

The unit selects the operation mode according to the difference between the room temperature and the set temperature. During AUTO mode, the unit changes mode (COOL↔HEAT) when the room temperature is about 2°C away from the set temperature for more than 15 minutes.

Note:

During multi system operation, the unit may not be able to switch operation mode between COOL and HEAT. In this case, the indoor unit becomes standby mode (Refer to table of Operation indicator lamp).

COOL mode

Enjoy cool air at your desired temperature.

Note:

Do not operate COOL mode at low outside temperature (less than -10°C). Water condensed in the unit may drip and wet or damage furniture, etc.

DRY mode

Dehumidify your room. The room may be cooled slightly. Temperature cannot be set during DRY mode.

HEAT mode

Enjoy warm air at your desired temperature.

FAN mode

Circulate the air in your room. Temperature cannot be set during FAN mode.

Note:

After COOL/DRY mode operation, it is recommended to operate in the FAN mode to dry inside the indoor unit.

Emergency operation

When the remote controller cannot be used...

Emergency operation can be activated by pressing the emergency operation switch (E.O.SW) on the indoor unit.

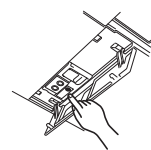

Each time the E.O.SW is pressed, the operation changes in the following order:

Operation indicator lamp

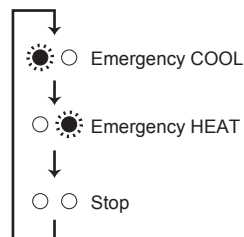

Set temperature : 24°C
Fan speed : Medium
Horizontal vane : Auto

Note:

The first 30 minutes of operation is test run. Temperature control does not work, and fan speed is set to High.

Auto restart function

If a power failure occurs or the main power is turned off during operation, "Auto restart function" automatically starts operation in the same mode as the one set with the remote controller just before the shutoff of the main power. When timer is set, timer setting is cancelled and the unit starts operation when power is resumed.

If you do not want to use this function, please consult the service representative because the setting of the unit needs to be changed.

FAN SPEED AND AIRFLOW DIRECTION ADJUSTMENT

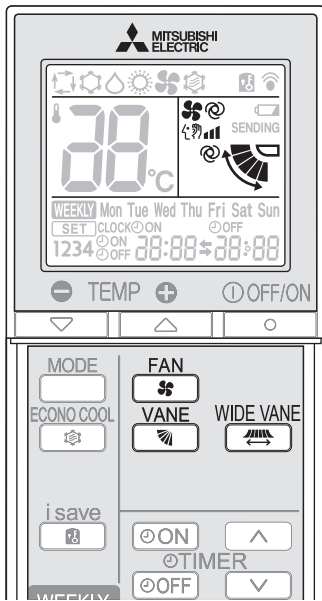

Press **FAN** to select fan speed. Each press changes fan speed in the following order:



• Two short beeps are heard from the indoor unit when set to AUTO.

Press **VANE** to select airflow direction. Each press changes airflow direction in the following order:

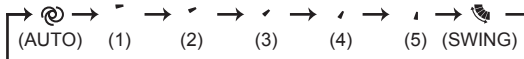

• Two short beeps are heard from the indoor unit when set to AUTO.

Airflow direction

(AUTO).....The vane is set to the most efficient airflow direction. COOL/ DRY: horizontal position. HEAT: downward position.

(Manual).....For efficient air conditioning, select upper position for COOL/ DRY, and lower position for HEAT.

(Swing).....The vane moves up and down intermittently.

Press **WIDE VANE** to change horizontal airflow direction.

- The vertical vane moves for about 30 seconds.
- After 30 seconds, the vertical vane moves to its original position. In this case, press **WIDE VANE** again.

Press **WIDE VANE** again to set horizontal airflow direction.

- The vertical vane stops and the airflow direction is set.

I-SAVE OPERATION

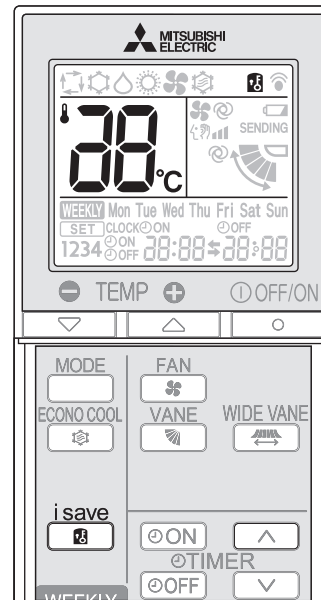

1 Press **i-save** during COOL, or HEAT mode to select i-save mode.

2 Set the temperature, fan speed and airflow direction.

- The same setting is selected from the next time by simply pressing **i-save**.
- Two settings can be saved. (One for COOL, one for HEAT)
- Select the appropriate temperature, fan speed and airflow direction according to your room.

Press **i-save** again to cancel i-save operation.

- i-save operation also is cancelled when the MODE button is pressed.

i-save operation

- A simplified set back function enables to recall the preferred (preset) setting with a single push of the **i-save** button. Press the button again and you can go back to the previous setting in an instance.
- i-save operation cannot be set on the weekly timer.

Example of use:

1. Low energy mode
Set the temperature 2°C to 3°C warmer in COOL and cooler in HEAT mode. This setting is suitable for unoccupied room, and while you are sleeping.
2. Saving frequently used settings
Save your preferred setting for COOL and HEAT. This enables you to select your preferred setting with a single push of the button.

ECONO COOL OPERATION

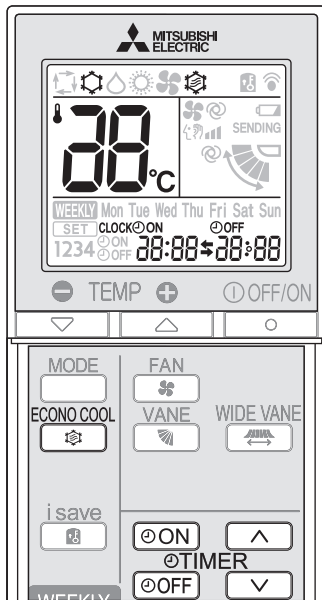

ECONO COOL

Press  during COOL mode [page 5](#) to start ECONO COOL operation.

The unit performs swing operation vertically in various cycle according to the temperature of the unit. Set temperature is set 2°C higher automatically.

ECONO COOL

Press  again to cancel ECONO COOL operation.

- Pressing   also cancels ECONO COOL operation.

What is “ECONO COOL”?

Swing airflow (change of air flow) makes you feel cooler than stationary airflow. The set temperature and the airflow direction are automatically changed by the microprocessor.



It is possible to perform cooling operation with keeping comfort. As a result energy can be saved.

TIMER OPERATION (ON/OFF TIMER)



1 Press  or  during operation to set the timer.

 (ON timer) : The unit turns ON at the set time.



 (OFF timer) : The unit turns OFF at the set time.

*  or  blinks.

* Make sure that the current time and day are set correctly. [Page 3](#)

2 Press  (Increase) and  (Decrease) to set the time of timer.

Each press increases or decreases the set time by 10 minutes.

- Set the timer while  or  is blinking.

3 Press  or  again to cancel timer.

Note:

- ON and OFF timers can be set together.  mark indicates the order of timer operations.
- If power failure occurs while ON/OFF timer is set, see [page 5](#) “Auto restart function”.

WEEKLY TIMER OPERATION

- A maximum of 4 ON or OFF timers can be set for individual days of the week.
- A maximum of 28 ON or OFF timers can be set for a week.

E.g. : Runs at 24°C from waking up to leaving home, and runs at 27°C from getting home to going to bed on weekdays.
Runs at 27°C from waking up late to going to bed early on weekends.

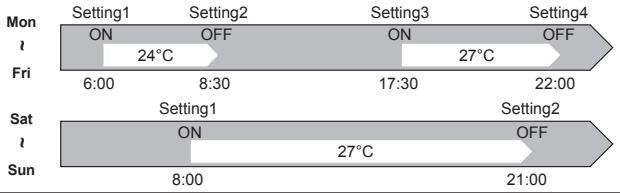

Note:

The simple ON/OFF timer setting is available while the weekly timer is on. In this case, the ON/OFF timer has priority over the weekly timer; the weekly timer operation will start again after the simple ON/OFF timer is complete.

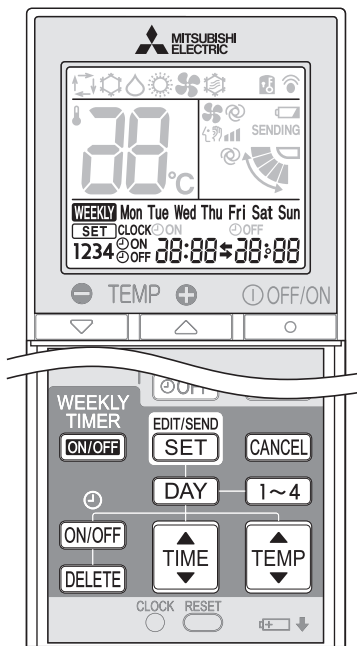

Setting the weekly timer

* Make sure that the current time and day are set correctly.

- 1 Press **EDIT/SEND SET** to enter the weekly timer setting mode.

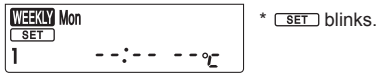

- 2 Press **DAY** and **1~4** to select setting day and number.

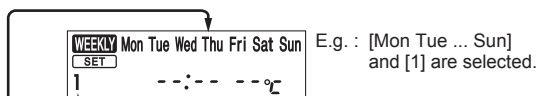

Pressing **DAY** selects the day of the week to be set.

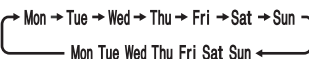

* All days can be selected.

Pressing **1~4** selects the setting number.

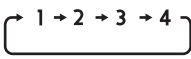

- 3 Press **ON/OFF**, **TIME**, and **TEMP** to set ON/OFF, time, and temperature.

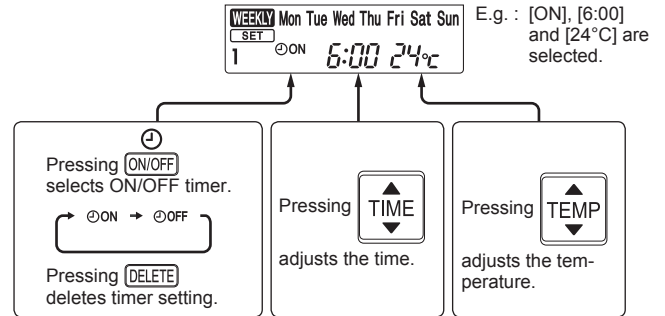

* Hold down the button to change the time quickly.

* The temperature can be set between 16°C and 31°C at weekly timer.

Press **DAY** and **1~4** to continue setting the timer for other days and/or numbers.

- 4 Press **EDIT/SEND SET** to complete and transmit the weekly timer setting.



Note:

- Press **EDIT/SEND SET** to transmit the setting information of weekly timer to the indoor unit. Point the remote controller toward the indoor unit for 3 seconds.
- When setting the timer for more than one day of the week or one number, **EDIT/SEND SET** does not have to be pressed per each setting. Press **EDIT/SEND SET** once after all the settings are complete. All the weekly timer settings will be saved.
- Press **EDIT/SEND SET** to enter the weekly timer setting mode, and press and hold **DELETE** for 5 seconds to erase all weekly timer settings. Point the remote controller toward the indoor unit.

- 5 Press **WEEKLY TIMER ON/OFF** to turn the weekly timer ON. (**WEEKLY** lights.)

* When the weekly timer is ON, the day of the week whose timer setting is complete, will light.

Press **WEEKLY TIMER ON/OFF** again to turn the weekly timer OFF. (**WEEKLY** goes out.)

Note:

The saved settings will not be cleared when the weekly timer is turned OFF.

Checking weekly timer setting

- 1 Press **EDIT/SEND SET** to enter the weekly timer setting mode.

* **[SET]** blinks.

- 2 Press **DAY** or **1~4** to view the setting of the particular day or number.

Press **CANCEL** to exit the weekly timer setting.

CLEANING

Instructions:

- Switch off the power supply or turn off the breaker before cleaning.
- Be careful not to touch the metal parts with your hands.
- Do not use benzine, thinner, polishing powder, or insecticide.
- Use only diluted mild detergents.
- Do not expose parts to direct sunlight, heat, or flames to dry.
- Do not use water hotter than 50°C.
- Do not use a scrubbing brush, a hard sponge, or the like.
- Do not soak or rinse the horizontal vane.

Open

1. Press the tabs on the intake grille.

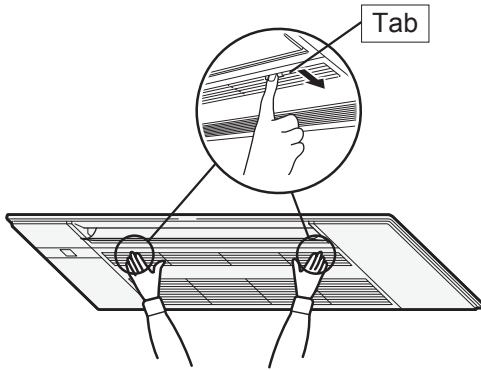

2. Open the intake grille while holding it.

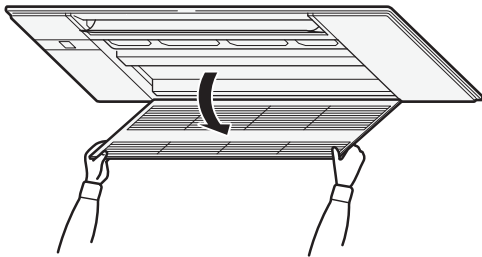

Close

1. Close the intake grille.
 - Make sure that the safety strings do not hang out of the intake grille.
2. Press around the each tab of the intake grille until a "click" is heard and press the center.

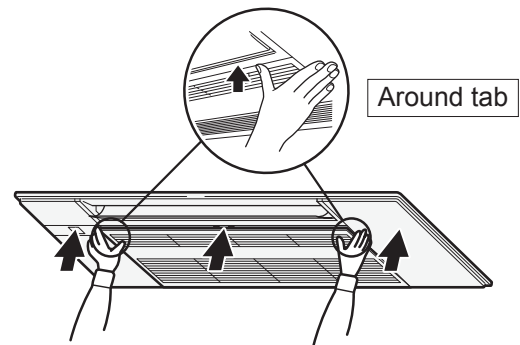

CLEANING

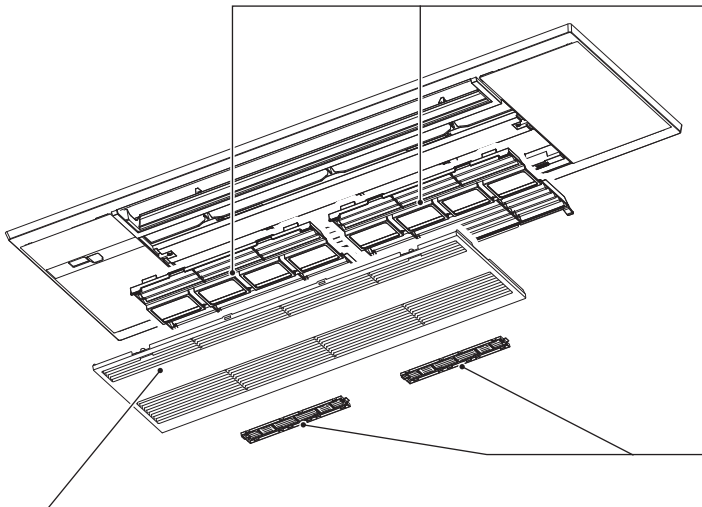

Intake grille

- Slide the shafts and unhook the safety strings to remove.
 - Wipe with a soft dry cloth, or wash it with water using soft cloth, sponge, etc.
 - Do not soak it in water for more than two hours.
 - Dry it well in shade before installing it.

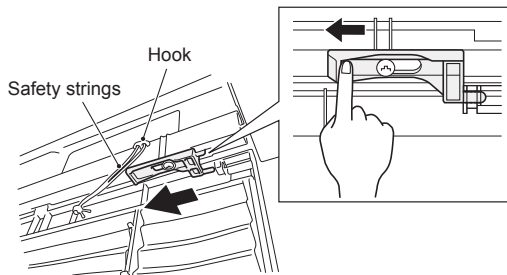

- Install the intake grille by following the removal procedure in reverse.

⚠ WARNING

Make sure to hook the safety string of the intake grille. Not doing so may cause injury due to the intake grille falling.

Air filter (Air purifying filter)

- Clean every 2 weeks**
 - Remove dirt by a vacuum cleaner, or rinse with water.
 - Dry it well in shade before installing it.
- Install the tabs into the intake grille hole.

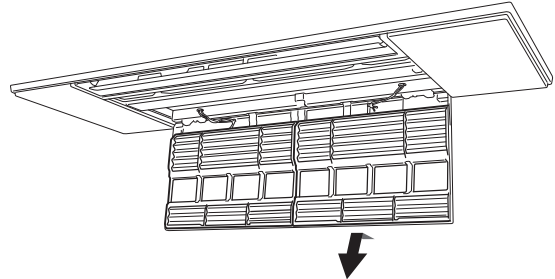

Air cleaning filter (Silver-ionized air purifier filter, option)

Back side of air filter

Clean every 3 months:

- Remove dirt by a vacuum cleaner.

When dirt cannot be removed by vacuum cleaning:

- Soak the filter and its frame in lukewarm water before rinsing it. (Diluted mild detergents can be used when dirt cannot be removed.)
- After washing, dry it well in shade.

Every year:

- Replace it with a new air cleaning filter for best performance.
- Parts Number **MAC-2370FT-E**

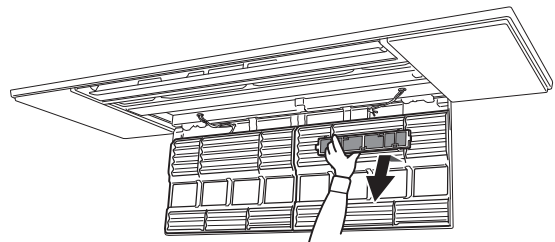

! Important

- Clean the filters regularly for best performance and to reduce power consumption.**
- Dirty filters cause condensation in the air conditioner which will contribute to the growth of fungi such as mold. It is therefore recommended to clean air filters every 2 weeks.**

This information is based on **REGULATION (EU) No 528/2012**

MODEL NAME	Treated Article (Parts name)	Active Substances (CAS No.)	Property	Instruction for Use (Safe handling information)
MLP-444W	FILTER	Silver sodium hydrogen zirconium phosphate (265647-11-8)	Antibacterial Antimold	<ul style="list-style-type: none"> Use this product in line with the instruction manual indications and for the intended purpose only. Do not put into mouth. Keep away from children.
MAC-2370FT-E	FILTER	Silver zinc zeolite (130328-20-0)	Antibacterial	<ul style="list-style-type: none"> Use this product in line with the instruction manual indications and for the intended purpose only. Do not put into mouth. Keep away from children.

WHEN YOU THINK THAT TROUBLE HAS OCCURRED

Even if these items are checked, when the unit does not recover from the trouble, stop using the air conditioner and consult your dealer.

Symptom	Explanation & Check points
Indoor Unit	
The unit cannot be operated.	<ul style="list-style-type: none"> Is the breaker turned on? Is the ON timer set? Page 7
The unit cannot be operated for about 3 minutes when restarted.	<ul style="list-style-type: none"> This protects the unit according to instructions from the microprocessor. Please wait.
Mist is discharged from the air outlet of the indoor unit.	<ul style="list-style-type: none"> The cool air from the unit rapidly cools moisture in the air inside the room, and it turns into mist.
The swing operation of the HORIZONTAL VANE is suspended for a while, then restarted.	<ul style="list-style-type: none"> This is for the swing operation of the HORIZONTAL VANE to be performed normally.
The air flow direction changes during operation. The direction of the horizontal vane cannot be adjusted with the remote controller.	<ul style="list-style-type: none"> In the heating operation, if the air flow temperature is too low or when defrosting is being done, the horizontal vane is automatically set to horizontal position.
The operation is stopped for about 10 minutes in the heating operation.	<ul style="list-style-type: none"> Defrosting of the outdoor unit is being done. Since this is completed in max. 10 minutes, please wait. (When the outside temperature is too low and humidity is too high, frost is formed.)
The unit starts operation by itself when the main power is turned on, though it isn't operated with the remote controller.	<ul style="list-style-type: none"> These models are equipped with an auto restart function. When the main power is turned off without stopping the unit with the remote controller and is turned on again, the unit starts operation automatically in the same mode as the one set with the remote controller just before the shutoff of the main power. Refer to "Auto restart function". Page 5
The indoor unit which is not operating becomes warm and a sound, similar to water flowing, is heard from the unit.	<ul style="list-style-type: none"> A small amount of refrigerant continues to flow into the indoor unit even though it is not operating.
The indoor unit discolors over time.	<ul style="list-style-type: none"> Although plastic turns yellow due to the influence of some factors such as ultraviolet light and temperature, this has no effect on the product functions.
Outdoor Unit (Multi system)	
When heating operation is selected, operation does not start right away.	<ul style="list-style-type: none"> When operation is started during defrosting of outdoor unit is done, it takes a few minutes (max. 10 minutes) to blow out warm air.
The fan of the outdoor unit does not rotate even though the compressor is running. Even if the fan starts to rotate, it stops soon.	<ul style="list-style-type: none"> When the outside temperature is low during cooling operation, the fan operates intermittently to maintain sufficient cooling capacity.
Water leaks from the outdoor unit.	<ul style="list-style-type: none"> During COOL and DRY operations, pipe or pipe connecting sections are cooled and this causes water to condense. In the heating operation, water condensed on the heat exchanger drips down. In the heating operation, the defrosting operation makes water frozen on the outdoor unit melt and drip down.
White smoke is discharged from the outdoor unit.	<ul style="list-style-type: none"> In the heating operation, vapor generated by the defrosting operation looks like white smoke.
Remote controller	
The display on the remote controller does not appear or it is dim. The indoor unit does not respond to the remote control signal.	<ul style="list-style-type: none"> Are the batteries exhausted? Page 3 Is the polarity (+, -) of the batteries correct? Page 3 Are any buttons on the remote controller of other electric appliances being pressed?
Does not cool or heat	
The room cannot be cooled or heated sufficiently.	<ul style="list-style-type: none"> Is the temperature setting appropriate? Page 5 Is the fan setting appropriate? Please change fan speed to Med. or High. Is the filter clean? Page 9, 10 Is the fan or heat exchanger of the indoor unit clean? Page 9, 10 Are there any obstacles blocking the air inlet or outlet of the indoor or outdoor unit? Is a window or door open? It may take a certain time to reach the setting temperature or may not reach that depending on the size of the room, the ambient temperature, and the like.

Symptom	Explanation & Check points
Does not cool or heat	
The room cannot be cooled sufficiently.	<ul style="list-style-type: none"> When a ventilation fan or a gas cooker is used in a room, the cooling load increases, resulting in an insufficient cooling effect. When the outside temperature is high, the cooling effect may not be sufficient.
The room cannot be heated sufficiently.	<ul style="list-style-type: none"> When the outside temperature is low, the heating effect may not be sufficient.
Air does not blow out soon in the heating operation.	<ul style="list-style-type: none"> Please wait as the unit is preparing to blow out warm air.
Airflow	
The air from the indoor unit smells strange.	<ul style="list-style-type: none"> Is the filter clean? Page 9, 10 Is the fan or heat exchanger of the indoor unit clean? Page 9, 10 The unit may suck in an odor adhering to the wall, carpet, furniture, cloth, etc. and blow it out with the air.
Sound	
Cracking sound is heard.	<ul style="list-style-type: none"> This sound is generated by the expansion/contraction of the intake grille, etc. due to change in temperature.
The sound as burbling is heard.	<ul style="list-style-type: none"> This sound is heard when the outside air is absorbed from the drain hose by turning on the range hood or the ventilation fan, making water flowing in the drain hose to spout out. This sound is also heard when the outside air blows into the drain hose in case the outside wind is strong.
Burbling sound is heard from the indoor unit when DRY/COOL operation is stopped.	<ul style="list-style-type: none"> This is the sound of drained water flowing backward in the drain piping in the ceiling.
Mechanical sound is heard from the indoor unit.	<ul style="list-style-type: none"> This is the switching sound in turning on/off the fan or the compressor.
The sound of water flowing is heard.	<ul style="list-style-type: none"> This is the sound of refrigerant or condensed water flowing in the unit.
Hissing sound is sometimes heard.	<ul style="list-style-type: none"> This is the sound when the flow of refrigerant inside the unit is switched.
The sound of motor and swirling sound is heard from the indoor unit.	<ul style="list-style-type: none"> This is the sound of water condensed during COOL/DRY operation being drained from the indoor unit. Sound of water draining may also be heard from indoor units which are not operating. (The sound will stop automatically. Please wait.)
Timer	
Weekly timer does not operate according to settings.	<ul style="list-style-type: none"> Is the ON/OFF timer set? Page 7 Transmit the setting information of the weekly timer to the indoor unit again. When the information is successfully received, a long beep will sound from the indoor unit. If information fails to be received, 3 short beeps will be heard. Ensure information is successfully received. Page 8 When a power failure occurs and the main power turns off, the indoor unit built-in clock will be incorrect. As a result, the weekly timer may not work normally. Be sure to place the remote controller where the signal can be received by the indoor unit. Page 4
The unit starts/stops the operation by itself.	<ul style="list-style-type: none"> Is the weekly timer set? Page 8
Dirt	
The ceiling and wall around the indoor unit get dirty.	<ul style="list-style-type: none"> Please clean the periphery of the air conditioner frequently. It may prevent the dirt to lower the wind blowing to the ceiling by adjusting the vertical wind direction.

In the following cases, stop using the air conditioner and consult your dealer.

- When water leaks or drips from the indoor unit.
- When the upper operation indicator lamp blinks.
- When the breaker trips frequently.
- The remote control signal is not received in a room where an electronic ON/OFF type fluorescent lamp (inverter-type fluorescent lamp, etc.) is used.
- Operation of the air conditioner interferes with radio or TV reception. An amplifier may be required for the affected device.
- When an abnormal sound is heard.
- When any refrigerant leakage is found.

WHEN THE AIR CONDITIONER IS NOT GOING TO BE USED FOR A LONG TIME

- 1 Operate by COOL mode with the highest temperature set or FAN mode for 3 to 4 hours. **Page 5**
This dries the inside of the unit.
- 2 Press  to stop the operation.
- 3 Turn off the breaker and/or disconnect the power supply plug.
- 4 Remove all batteries from the remote controller.

When using the air conditioner again:

- 1 Clean the air filter. **Page 9, 10**
- 2 Check that the air inlet and outlet of the indoor and outdoor units are not blocked.
- 3 Check that the earth is connected correctly.
- 4 Refer to the "PREPARATION BEFORE OPERATION", and follow the instructions. **Page 3**

INSTALLATION PLACE AND ELECTRICAL WORK

Installation place

Avoid installing the air conditioner in the following places.

- Where there is much machine oil.
- Salty places such as the seaside.
- Where sulfide gas is generated such as hot spring, sewage, waste water.
- Where oil is splashed or where the area is filled with oily smoke (such as cooking areas and factories, in which the properties of plastic could be changed and damaged).
- Where there is high-frequency or wireless equipment.
- Where the air from the outdoor unit air outlet is blocked.
- Where the operation sound or air from the outdoor unit bothers the house next door.
- The mounting height of indoor unit 2.2 m is recommended. If it is impossible, please consult your dealer.
- Do not operate the air conditioner during interior construction and finishing work, or while waxing the floor. Before operating the air conditioner, ventilate the room well after such work is performed. Otherwise, it may cause volatile elements to adhere inside the air conditioner, resulting in water leakage or scattering of dew.

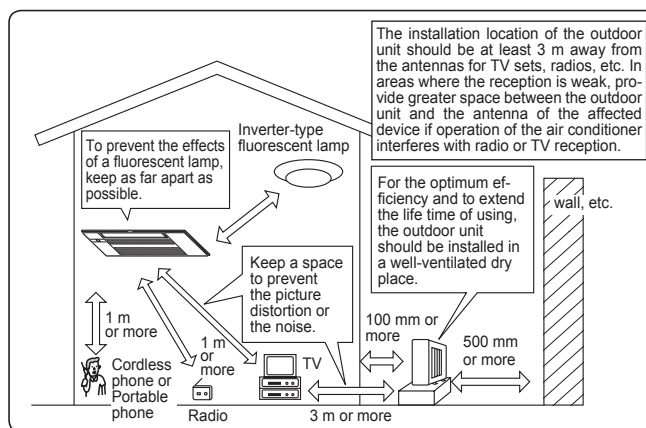

Electrical work

- Provide an exclusive circuit for the power supply of the air conditioner.
- Be sure to observe the breaker capacity.

If you have any questions, consult your dealer.

SPECIFICATIONS

Model	Set name		—		—		—	
	Indoor	Outdoor	MLZ-KP25VF		MLZ-KP35VF		MLZ-KP50VF	
Function			Cooling	Heating	Cooling	Heating	Cooling	Heating
Power supply			~N, 230 V, 50 Hz					
Capacity		kW	—	—	—	—	—	—
Input		kW	0.040	0.040	0.040	0.040	0.040	0.040
Weight	Indoor	kg	15.5					
IP code	Indoor		IP20					
Permissible excessive operating pressure	LP ps	MPa	—					
	HP ps	MPa	4.15					
Noise level	Indoor (High/Med./Low/SLo)	dB(A)	38/34/31/27	37/34/29/26	40/36/32/27	40/36/32/26	47/41/36/29	48/42/37/26

Guaranteed operating range

		Indoor	Outdoor
Cooling	Upper limit	32°C DB 23°C WB	*Note 2.
	Lower limit	21°C DB 15°C WB	
Heating	Upper limit	27°C DB —	
	Lower limit	20°C DB —	

DB: Dry Bulb
WB: Wet Bulb

Note:

1. Rating condition
Cooling — Indoor: 27°C DB, 19°C WB
 Outdoor: 35°C DB
Heating — Indoor: 20°C DB
 Outdoor: 7°C DB, 6°C WB
2. MLZ-KP has no specifications for single combination. This indoor model is only for multi system air conditioner. As for the specifications of multi system, please confirm your dealer and/or refer to the catalogue.

СОДЕРЖАНИЕ

■ МЕРЫ ПРЕДОСТОРОЖНОСТИ	1
■ УТИЛИЗАЦИЯ	3
■ ПОДГОТОВКА ПРИБОРА К ЭКСПЛУАТАЦИИ	3
■ НАЗВАНИЯ ОТДЕЛЬНЫХ ЧАСТЕЙ ПРИБОРА	4
■ ВЫБОР РЕЖИМОВ РАБОТЫ	5
■ НАСТРОЙКА СКОРОСТИ ВЕНТИЛЯТОРА И НАПРАВЛЕНИЯ ВОЗДУШНОГО ПОТОКА	6
■ РАБОТА В РЕЖИМЕ "I-SAVE"	6
■ ФУНКЦИЯ ECONO COOL	7
■ РАБОТА С ИСПОЛЬЗОВАНИЕМ ТАЙМЕРА (ТАЙМЕР ВКЛЮЧЕНИЯ/ВЫКЛЮЧЕНИЯ)	7
■ ИСПОЛЬЗОВАНИЕ НЕДЕЛЬНОГО ТАЙМЕРА	8
■ ЧИСТКА	9
■ ЕСЛИ ВАМ КАЖЕТСЯ, ЧТО ПРИБОР НЕИСПРАВЕН	11
■ КОГДА ВЫ НЕ СОБИРАЕТЕСЬ ПОЛЬЗОВАТЬСЯ КОНДИЦИОНЕРОМ ДЛИТЕЛЬНОЕ ВРЕМЯ	12
■ МЕСТО УСТАНОВКИ И ЭЛЕКТРОМОНТАЖНЫЕ РАБОТЫ	12
■ ТЕХНИЧЕСКИЕ ХАРАКТЕРИСТИКИ	12

МЕРЫ ПРЕДОСТОРОЖНОСТИ

Значения символов, отображаемых на внутреннем и/или наружном блоке

	ПРЕДУПРЕЖДЕНИЕ (опасность возгорания)	В данном устройстве используется воспламеняющийся хладагент. В случае утечки хладагента и его контакта с огнем или источником тепла образуется вредный газ и возникнет опасность возгорания.
		Внимательно прочтите настоящие ИНСТРУКЦИИ ПО ЭКСПЛУАТАЦИИ перед началом использования кондиционера.
		Обслуживающий персонал обязан внимательно прочитать ИНСТРУКЦИИ ПО ЭКСПЛУАТАЦИИ и РУКОВОДСТВО ПО УСТАНОВКЕ перед началом работ.
		Дополнительную информацию можно найти в ИНСТРУКЦИЯХ ПО ЭКСПЛУАТАЦИИ, РУКОВОДСТВЕ ПО УСТАНОВКЕ и аналогичных документах.

- Ввиду того, что в конструкции данного изделия использованы вращающиеся детали, а также детали, способные привести к поражению электрическим током, обязательно прочитайте данный раздел "Меры предосторожности" перед использованием прибора.
- Так как предостерегающая информация, содержащаяся в данном разделе, касается вашей безопасности, обязательно следуйте изложенным инструкциям.
- После прочтения храните данное руководство вместе с руководством по установке прибора в легкодоступном месте и пользуйтесь ими для справок.

Символы и их значения

- ПРЕДУПРЕЖДЕНИЕ:** Неправильное обращение с прибором представляет собой серьезную угрозу для здоровья или с большой степенью вероятности может привести к смертельному исходу или получению тяжелой травмы и т.д.
- ОСТОРОЖНО:** Неправильное обращение с прибором представляет собой серьезную угрозу в зависимости от конкретных обстоятельств.







Значение символики, используемой в тексте руководства



- : Строго воспрещается.
- : Тщательно следуйте инструкциям.
- : Запрещается вставлять пальцы или палки и т.д.
- : Запрещается вставать на внутренний/наружный прибор или ставить на них какие-либо предметы.
- : Опасность поражения электрическим током. Будьте осторожны.
- : Обязательно отсоедините вилку шнура питания от розетки электропитания.
- : Обязательно отключите электропитание.
- : Опасность возгорания.

ПРЕДУПРЕЖДЕНИЕ	
	<p>Подсоединяйте шнур питания непосредственно к розетке. Не пользуйтесь удлинителем и не подсоединяйте к розетке переменного тока одновременно несколько устройств.</p> <ul style="list-style-type: none"> • Это может привести к перегреву, возникновению пожара или поражению электрическим током.
	<p>Убедитесь, что вилка чистая, и надежно вставьте ее в розетку.</p> <ul style="list-style-type: none"> • При загрязнении вилки может возникнуть пожар, или возможно поражение электрическим током.
	<p>Не скручивайте, не тяните, не повреждайте и не изменяйте шнур питания. Не подвергайте его воздействию тепла и не ставьте на него тяжелые предметы.</p> <ul style="list-style-type: none"> • Это может привести к возникновению пожара или поражению электрическим током.
	<p>Во время эксплуатации не выполняйте включения/выключения выключателя или не отсоединяйте/подсоединяйте вилку.</p> <ul style="list-style-type: none"> • Это может привести к образованию искровых разрядов, которые могут стать причиной пожара. • После выключения внутреннего блока с помощью пульта дистанционного управления обязательно установите выключатель в положение OFF или выньте вилку.
	<p>Не подвергайте тело воздействию холодного воздуха в течение длительного времени.</p> <ul style="list-style-type: none"> • Это может отрицательно сказаться на здоровье.
	<p>Установка блока, изменение его положения, внесение изменений, разборка или ремонт блока не должны осуществляться пользователем.</p> <ul style="list-style-type: none"> • Неправильное обращение с кондиционером может привести к возникновению пожара, поражению электротоком, травмам и подтеканию воды. Проконсультируйтесь с дилером. • При наличии повреждения в шнуре питания его следует заменить у производителя или его сервисного представителя во избежание опасной ситуации.

	<p>При установке, перемещении или техобслуживании прибора следите за тем, чтобы в охлаждающий контур не попало другое вещество, за исключением указанного хладагента (R32/R410A).</p> <ul style="list-style-type: none"> • Присутствие какого-либо инородного вещества, например, воздуха, может привести к аномальному повышению давления, следствием которого может стать взрыв или травма. • Использование любого иного хладагента, кроме указанного для системы, приведет к механическому отказу, неисправности системы или поломке прибора. В худшем случае это может привести к серьезному препятствию для обеспечения безопасности изделия. <p>Данное устройство не предназначено для использования людьми (включая детей) с ограниченными физическими, сенсорными или психическими возможностями. При недостатке опыта и знаний разрешается пользоваться данным устройством только под наблюдением лица, ответственного за безопасность, или после инструктажа по использованию прибора.</p> <p>Дети должны быть под присмотром и не играть с устройством.</p>
	<p>Запрещается вставлять пальцы, палки или другие предметы в воздухозаборные или воздуховыпускные отверстия.</p> <ul style="list-style-type: none"> • Это может привести к получению травмы, поскольку во время эксплуатации вентилятор вращается с высокой скоростью.
	<p>В случае возникновения ненормальных условий (например, запах горения) выключите кондиционер и выньте вилку или установите выключатель в положение OFF.</p> <ul style="list-style-type: none"> • При продолжении эксплуатации в ненормальных условиях может произойти неисправность, возникнуть пожар, а также возможно поражение электрическим током. В этом случае обратитесь к дилеру.





МЕРЫ ПРЕДОСТОРОЖНОСТИ

 ПРЕДУПРЕЖДЕНИЕ	
 	<p>Если кондиционером не осуществляется охлаждение или обогрев, возможно, имеется утечка хладагента. Если произошла утечка хладагента, остановите работу устройства, хорошо проветрите помещение и обратитесь к дилеру. Если во время ремонта необходима заправка блока хладагентом, обратитесь за подробными сведениями к специалисту по обслуживанию.</p> <ul style="list-style-type: none"> Хладагент, используемый в системе кондиционера, не представляет опасности для здоровья. Как правило, утечка не происходит. Тем не менее при утечке хладагента и его соприкосновении с источником тепла, например с тепловентилятором, керосиновым обогревателем или духовкой, образуется вредный газ и возникнет опасность возгорания. <p>Пользователю запрещается предпринимать попытки очистки внутренней части внутреннего блока. При необходимости в очистке внутренней части этого блока обратитесь к дилеру.</p> <ul style="list-style-type: none"> Применение ненадлежащих чистящих средств может привести к повреждению пластиковых материалов внутренней части прибора, которое может привести к утечке воды. Попадание чистящего вещества на электрические детали двигателя приведет к неисправности, выделению дыма или возгоранию прибора. Устройство должно храниться в помещении без непрерывно работающих источников воспламенения (например, открытого пламени, работающего газового прибора или электрического обогревателя). Имейте в виду, что хладагенты могут не иметь запаха. Не используйте средства для ускорения размораживания или очистки прибора, если они не рекомендованы производителем. Не прокалывайте устройство и не сжигайте его. <p>Данное устройство должно быть установлено в помещениях, превышающих площадь, указанную в руководстве по установке наружного прибора.</p> <ul style="list-style-type: none"> Обратитесь к руководству по установке наружного прибора.
	<p>Данное устройство предназначено для использования специалистами или обученным персоналом в магазинах, на предприятиях легкой промышленности и фермах или для коммерческого применения непрофессионалами.</p>
 ОСТОРОЖНО	
	<p>Запрещается касаться воздухозаборного отверстия или алюминиевого оребрения внутреннего/наружного блока.</p> <ul style="list-style-type: none"> Это может привести к травмам. <p>На блоке запрещается использовать инсектициды или легковоспламеняющиеся аэрозоли.</p> <ul style="list-style-type: none"> Это может привести к пожару или деформации блока. <p>Под прямым потоком воздуха не должны находиться домашние животные или растения.</p> <ul style="list-style-type: none"> Это может привести к травмам животных и повреждениям растений. <p>Запрещается ставить другие электроприборы или мебель под внутренний/наружный прибор.</p> <ul style="list-style-type: none"> С блока может капать вода, что может привести к их повреждению или неисправностям. <p>Запрещается оставлять данный блок на поврежденном установочном основании.</p> <ul style="list-style-type: none"> Блок может упасть и нанести травмы. <p>Для эксплуатации или очистки блока не вставляйте на устойчивую скамью.</p> <ul style="list-style-type: none"> При падении можно получить травмы. <p>Запрещается тянуть за шнур питания.</p> <ul style="list-style-type: none"> Это может привести к разрыву части провода с жилами, что, в свою очередь, может вызвать перегрев или пожар. <p>Запрещается заряжать и разбирать батарейки и бросать их в огонь.</p> <ul style="list-style-type: none"> Это может привести к утечке электролита или возникновению пожара, а также взрыву. <p>Запрещается использовать блок в течение более 4 часов при высокой влажности (80% относительной влажности или выше) и (или) при открытой наружной двери или окнах.</p> <ul style="list-style-type: none"> Это может привести к тому, что конденсат в кондиционере может капать, промачивая или повреждая мебель. Водный конденсат в кондиционере может способствовать появлению грибов и плесени. <p>Блок запрещается использовать в специальных целях, например для хранения продуктов, разведения животных, выращивания растений или сохранения точных устройств или предметов искусства.</p> <ul style="list-style-type: none"> Это может привести к снижению качества или причинить вред животным и растениям. <p>Не подвергайте легковоспламеняющиеся приборы воздействию прямого потока воздуха.</p> <ul style="list-style-type: none"> Это может привести к неполному сгоранию горючих веществ. <p>Запрещается класть элементы питания в рот по каким бы то ни было причинам во избежание случайного проглатывания.</p> <ul style="list-style-type: none"> Попадание элемента питания в пищеварительную систему может стать причиной удушья и/или отравления.

	<p>Перед очисткой блока выключите его и выньте вилку или установите выключатель в положение OFF.</p> <ul style="list-style-type: none"> Это может привести к получению травмы, поскольку во время эксплуатации вентилятор вращается с высокой скоростью. <p>Если блок не планируется использовать в течение продолжительного времени, выньте вилку питания из розетки и установите выключатель в положение OFF.</p> <ul style="list-style-type: none"> На блоке может скопиться грязь, которая, в свою очередь, может вызвать перегрев или пожар. <p>При замене всех батареек пульта дистанционного управления заменяйте их новыми батарейками одинакового типа.</p> <ul style="list-style-type: none"> При использовании старой батарейки с новой может произойти перегрев, утечка или взрыв. <p>Если электролит попадет на вашу кожу или одежду, тщательно смойте его чистой водой.</p> <ul style="list-style-type: none"> Если электролит попадет в глаза, тщательно промойте их чистой водой и сразу же обратитесь к врачу. <p>Убедитесь, что место хорошо вентилируется при работе блока с легковоспламеняющимися приборами.</p> <ul style="list-style-type: none"> Недостаточная вентиляция может привести к кислородному голоданию. <p>Установите выключатель в положение OFF во время грозы и при вероятности удара молнии.</p> <ul style="list-style-type: none"> Удар молнии может привести к повреждению блока. <p>После использования кондиционера в течение нескольких сезонов выполните осмотр и обслуживание в дополнение к обычной очистке.</p> <ul style="list-style-type: none"> Скопление грязи или пыли внутри блока может привести к появлению неприятного запаха, грибка и плесени, засорению дренажного канала и вытеканию воды из внутреннего блока. Обратитесь к дилеру по вопросам осмотра и обслуживания, для которых требуются специальные знания и умения.
	<p>Запрещается прикасаться к выключателям мокрыми руками.</p> <ul style="list-style-type: none"> Это может привести к поражению электрическим током. <p>Запрещается выполнять очистку кондиционера водой или помещать на него предметы, содержащие воду, например вазу.</p> <ul style="list-style-type: none"> Это может привести к возникновению пожара или поражению электрическим током.
	<p>Не вставляйте на наружный блок и не ставьте на него никаких предметов.</p> <ul style="list-style-type: none"> При падении предметов возможно получение травм.

 ВАЖНО	
<p>Загрязненные фильтры являются причиной образования конденсата в кондиционере, что может способствовать появлению грибка и плесени. Поэтому рекомендуется очищать воздушные фильтры каждые 2 недели.</p>	

При установке прибора

 ПРЕДУПРЕЖДЕНИЕ	
	<p>Для установки кондиционера воздуха обратитесь к своему дилеру.</p> <ul style="list-style-type: none"> Установка не должна осуществляться пользователем, поскольку для этого требуются специальные знания и умения. Неправильная установка кондиционера может привести к утечке воды, возникновению пожара или поражению электрическим током. <p>Обеспечьте для кондиционера отдельный источник питания.</p> <ul style="list-style-type: none"> В противном случае может произойти перегрев или возникнуть пожар. <p>Запрещается устанавливать прибор в местах возможной утечки воспламеняющегося газа.</p> <ul style="list-style-type: none"> При утечке и скоплении газа рядом с наружным блоком может произойти взрыв.
	<p>Правильно заземлите блок.</p> <ul style="list-style-type: none"> Запрещается подсоединять провод заземления к газовым и водопроводным трубам, молниеотводам или проводу телефонного заземления. Неправильное заземление может привести к поражению электрическим током.
 ОСТОРОЖНО	
	<p>Устанавливайте выключатель утечки на землю в зависимости от места установки кондиционера (например, в местах с высокой влажностью).</p> <ul style="list-style-type: none"> Если выключатель утечки тока на землю не установлен, возможно поражение электрическим током. <p>Убедитесь, что слив воды осуществляется надлежащим образом.</p> <ul style="list-style-type: none"> При неправильном использовании дренажного канала вода из внутреннего/наружного блока может капать, промачивая или повреждая мебель.

В случае возникновения ненормальных условий сразу же выключите кондиционер и обратитесь к дилеру.

УТИЛИЗАЦИЯ



По вопросам утилизации данного изделия обратитесь к своему дилеру.

Примечание:

Данный символ применяется только в странах ЕС. Символ наносится в соответствии со статьей 14 директивы 2012/19/EU "Информация для пользователя" и Приложением IX, и/или статьей 20 директивы 2006/66/ЕС "Информация для конечного пользователя" и Приложением II.

Fig. 1

ПОДГОТОВКА ПРИБОРА К ЭКСПЛУАТАЦИИ

Перед эксплуатацией: Вставьте вилку шнура питания в розетку электросети и/или установите выключатель в положение ON.

Установка батареек пульта дистанционного управления

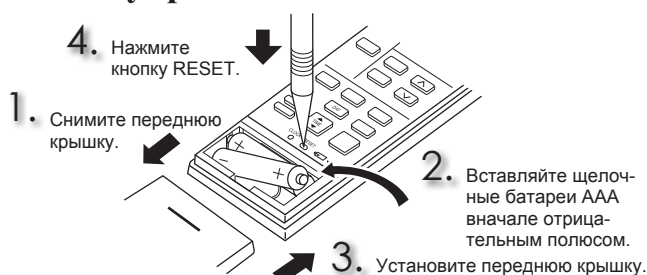

Примечание:

- Убедитесь, что полярность соблюдена правильно.
- Запрещается использовать марганцевые батарейки. Это может привести к неисправности пульта дистанционного управления.
- Не пользуйтесь аккумуляторными батарейками.
- Индикатор замены батарей загорается, когда батареи разряжены. Примерно через 7 дней после того, как загорится индикатор, пульт дистанционного управления перестанет работать.
- Заменяйте все батарейки на новые батарейки одинакового типа.
- Батарейки можно использовать в течение приблизительно 1 года. Тем не менее батарейки с истекшим сроком хранения работают меньше.
- Осторожно нажмите RESET (сброс) остроконечным предметом. Если не нажать кнопку RESET, кондиционер может работать неправильно.

Установка текущего времени



Примечание:

- Осторожно нажмите CLOCK (часы) остроконечным предметом.

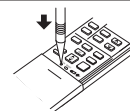

НАЗВАНИЯ ОТДЕЛЬНЫХ ЧАСТЕЙ ПРИБОРА

Внутренний прибор

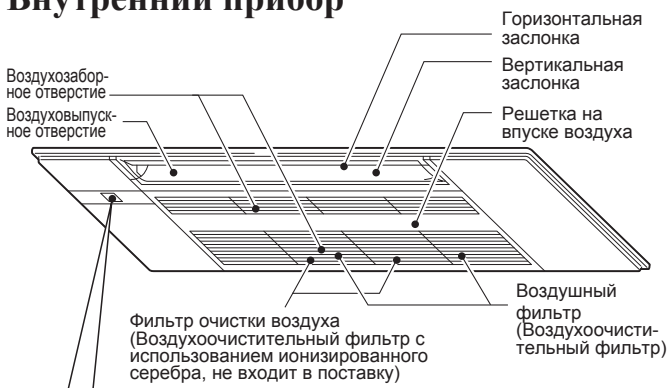

Дисплей

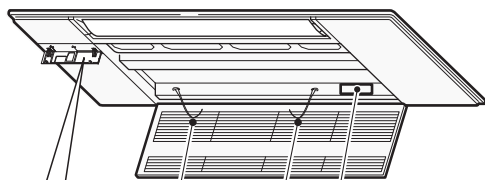

Откройте крышку дисплея

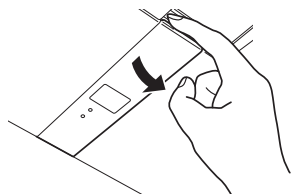

Зона приема сигналов с пульта дистанционного управления

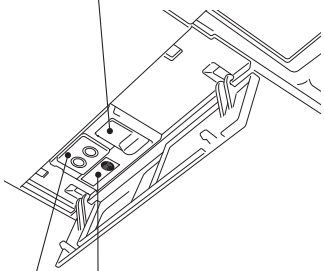

Пульт дистанционного управления

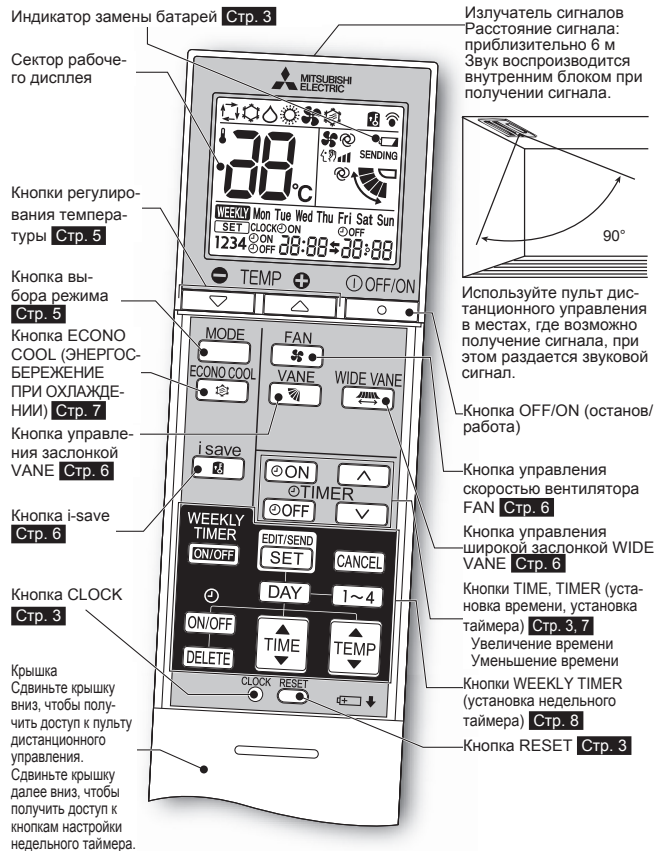

Держатель пульта дистанционного управления

- Установите держатель пульта дистанционного управления в месте, сигнал из которого будет приниматься внутренним блоком.

Пользуйтесь только пультом дистанционного управления, поставляемым с прибором.
Не используйте другие пульты дистанционного управления.
Если два или более внутренних блока установлены близко друг к другу, то один из внутренних блоков может ошибочно принять сигнал пульта дистанционного управления, направленного на другой блок.

Наружный прибор

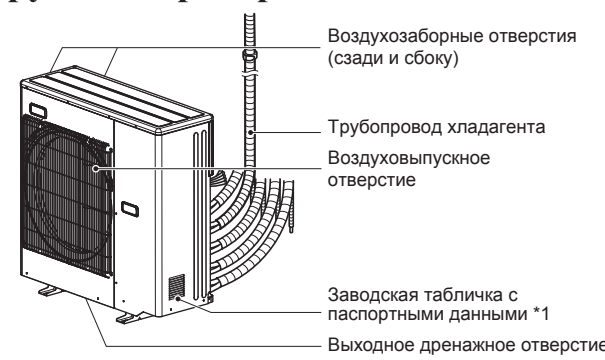

Внешний вид устройств, предназначенных для использования на улице, может отличаться.
*1 На заводской табличке с паспортными данными указаны год и месяц изготовления.

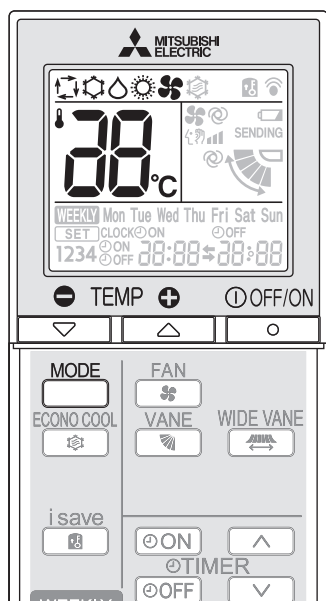

ВЫБОР РЕЖИМОВ РАБОТЫ



1 Нажмите , чтобы начать работу.

2 Нажмите , чтобы выбрать режим работы. При каждом нажатии режимы изменяются в следующем порядке:





3 Нажмите  или , чтобы установить температуру. При каждом нажатии температура повышается или понижается на 1°C.

Нажмите , чтобы остановить работу.

Примечание:

Индикаторная лампочка работы

Индикаторной лампочкой работы обозначается состояние блока.

Индикация	Режим работы	Комнатная температура
	Блок работает для достижения установленной температуры	Приблизительно 2°C или больше ниже/выше установленной температуры
	Комнатная температура достигает установленной температуры	Приблизительно 1-2°C выше/ниже установленной температуры
	Режим ожидания (См. эксплуатацию мультисистемной модели)	—

 Горит  Мигает  Не горит

Работа мультисистемной модели

Один наружный блок может управлять двумя и более внутренними блоками. При одновременной работе нескольких внутренних блоков операции охлаждения и обогрева не могут выполняться одновременно. При выборе режима COOL на одном блоке и режима HEAT – на другом (или наоборот) блок, на котором режим выбран позднее, переходит в режим ожидания.

Возможна конденсация воды при работе режима ОБОГРЕВ с другими приборами в течение 3 часов после выключения режима ОХЛАЖДЕНИЕ/СУШКА. Для предотвращения конденсации воды включите режим ОБОГРЕВ с температурой, заданной на 16°C, приблизительно на 30 минут после работы режима ОХЛАЖДЕНИЕ/СУШКА.

Автоматический режим AUTO (автоматическое переключение)

Блоком выбирается рабочий режим в соответствии с разницей комнатной и установленной температуры. В режиме AUTO блоком переключается режим (COOL↔HEAT) при разнице комнатной температуры приблизительно в 2°C по сравнению с установленной температурой, которая сохраняется дольше 15 минут.

Примечание:

Во время работы мультисистемной модели блок может не осуществлять переключение режимов COOL и HEAT. В этом случае внутренний блок переходит в режим ожидания (См. таблицу "Индикаторная лампочка работы").

Режим охлаждения COOL

Холодный воздух подается при необходимой температуре.

Примечание:

Не включайте режим COOL при низкой температуре окружающего воздуха (менее -10°C). С блока может капать конденсат, который может промочить или повредить мебель и т.д.

Режим сушки DRY

Сушение воздуха в комнате. Воздух в комнате можно немного охладить. Во время работы в режиме DRY температуру нельзя установить.

Режим обогрева HEAT

Теплый воздух подается при необходимой температуре.

Режим вентиляции FAN

Обеспечивает циркуляцию воздуха в комнате.

Во время работы в режиме вентилятора FAN температуру нельзя установить.

Примечание:

После работы в режиме COOL/DRY (ОХЛАЖДЕНИЕ/СУШКА) рекомендуется перейти в режим FAN (ВЕНТИЛЯТОР), чтобы высушить внутренний прибор изнутри.

Аварийная эксплуатация

Когда использование пульта дистанционного управления невозможно...

Аварийную эксплуатацию можно включить путем нажатия переключателя аварийной эксплуатации (E.O.SW) на внутреннем блоке.

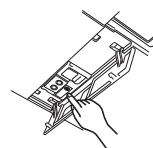

При каждом нажатии E.O.SW режимы работы переключаются в следующем порядке:

Индикаторная лампочка работы

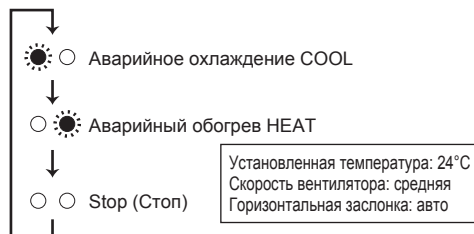

Примечание:

Первые 30 минут работы являются тестовым прогоном. Управление температурой не работает, а для скорости вентилятора установлено значение High (Высокая).

Функция повторного автозапуска

Если произошел сбой питания или электропитание прибора было выключено во время его работы, функция повторного автозапуска автоматически настраивает прибор на работу в том режиме, который был задан с помощью пульта дистанционного управления до отключения электропитания. Когда таймер установлен, настройка таймера отменяется и блок начинает работу при возобновлении подачи питания.

Если вы не хотите пользоваться этой функцией, обратитесь к представителю сервисной службы, так как потребуются изменить настройки данного прибора.

НАСТРОЙКА СКОРОСТИ ВЕНТИЛЯТОРА И НАПРАВЛЕНИЯ ВОЗДУШНОГО ПОТОКА

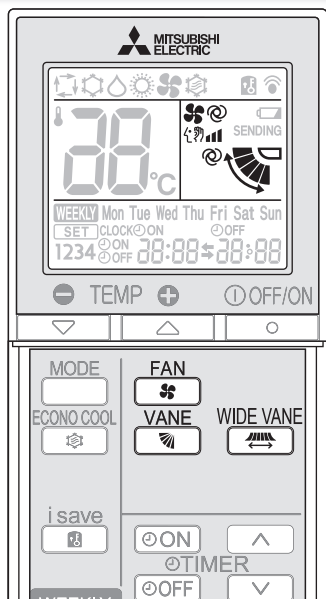

Нажмите **FAN**, чтобы выбрать скорость вентилятора. При каждом нажатии скорость вентилятора изменяется в следующем порядке:



- При установке функции AUTO из внутреннего прибора раздаются два коротких звуковых сигнала.

Нажмите **VANE**, чтобы выбрать направление воздушного потока. При каждом нажатии направление воздушного потока изменяется в следующем порядке:

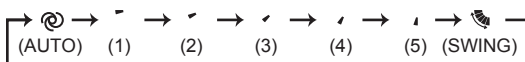

- При установке функции AUTO из внутреннего прибора раздаются два коротких звуковых сигнала.

Направление потока воздуха

(AUTO).....Заслонка установлена в положение для более эффективной подачи воздушного потока. COOL/DRY: горизонтальное положение. HEAT: по направлению вниз.

(Вручную)Для более эффективного кондиционирования воздуха установите COOL/DRY в верхнее положение, а HEAT — в нижнее.

(Swing)Заслонка периодически перемещается вверх и вниз.

Нажмите **WIDE VANE** для изменения горизонтального направления воздушного потока.

- Вертикальная заслонка перемещается в течение приблизительно 30 секунд.
- По истечении 30 секунд вертикальная заслонка возвращается в исходное положение. В данном случае нажмите **WIDE VANE** еще раз.

Нажмите **WIDE VANE** еще раз для задания горизонтального направления воздушного потока.

- Вертикальная заслонка останавливается, направление воздушного потока установлено.

РАБОТА В РЕЖИМЕ "I-SAVE"

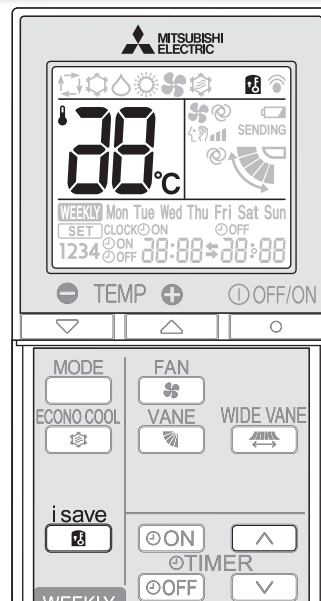

1 Для выбора режима i-save нажмите **i save** во время работы кондиционера в режимах COOL, или HEAT.

2 Задайте температуру, скорость вентилятора и направление воздушного потока.

- Эта же настройка выбирается в следующий раз путем нажатия **i save**.
- Пользователь может сохранить две настройки. (Одну - для режима COOL, а вторую - для режима HEAT)
- Выберите температуру, скорость вентилятора и направление воздушного потока с учетом параметров помещения.

Для отмены операции i-save снова нажмите **i save**.

- Операция i-save отменяется также при нажатии кнопки MODE (ВЫБОР РЕЖИМА).

Операция i-save

- Функция упрощенного повторного ввода настроек позволяет воспроизводить предпочтительные (предварительно заданные) настройки одним нажатием кнопки **i save**. Повторное нажатие этой кнопки возвращает предыдущие настройки.
- Установка операции i-save при использовании недельным таймером невозможна.

Пример использования:

1. Режим малой мощности
Задавайте температуру на 2-3°C теплее в режиме COOL и прохладнее в режиме HEAT.
Такая настройка используется для помещений, где нет людей, а также во время сна.
2. Сохранение часто используемых настроек
Сохраняйте свои предпочтительные настройки для режимов COOL и HEAT. Это позволит выбрать свои предпочтительные настройки одним нажатием кнопки.

ФУНКЦИЯ ECONO COOL

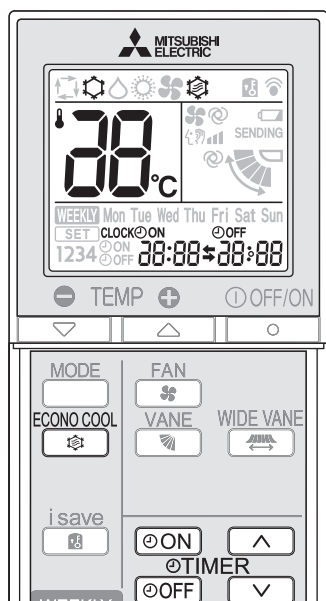

В режиме COOL нажмите  **стр. 5**, чтобы запустить функцию ECONO COOL.

В соответствии с температурой прибора в различных циклах прибор будет работать в режиме вертикального качания. Заданная температура автоматически устанавливается на 2°C выше.



Снова нажмите , чтобы отменить функцию ECONO COOL.

• При нажатии   функция ECONO COOL также отменяется.

Что такое функция “ECONO COOL”?

Изменяемое направление воздушного потока дает ощущение большей прохлады по сравнению с постоянным потоком. Заданная температура и направление воздушного потока изменяются автоматически микропроцессором управления. Можно выполнять операцию охлаждения воздуха, поддерживая при этом комфортный режим. Таким образом можно экономить электроэнергию.

РАБОТА С ИСПОЛЬЗОВАНИЕМ ТАЙМЕРА (ТАЙМЕР ВКЛЮЧЕНИЯ/ВЫКЛЮЧЕНИЯ)

1 Чтобы настроить таймер, во время работы нажмите кнопку  или .

 (таймер ВКЛЮЧЕНИЯ) : в заданное время прибор ВКЛЮЧИТСЯ.

 (таймер ВЫКЛЮЧЕНИЯ) : в заданное время прибор ВЫКЛЮЧИТСЯ



* Мигание кнопки  или .

* Убедитесь, что текущее время и день заданы правильно. **Стр. 3**

2 Чтобы задать время таймера, используйте кнопки  (увеличить) и  (уменьшить).

При каждом нажатии заданное время увеличивается или уменьшается на 10 минут.

• Настраивать таймер следует, когда мигает значок  или .

3 Чтобы отменить таймер, снова нажмите кнопку  или .

Примечание:

- Таймеры ON (Вкл.) и OFF (Выкл.) можно установить вместе. Значок  показывает очередность работы таймера.
- Если при установленном таймере ON/OFF произошел сбой в подаче питания, см. раздел “Функция повторного автозапуска” на **Стр. 5**.

ИСПОЛЬЗОВАНИЕ НЕДЕЛЬНОГО ТАЙМЕРА

- Для каждого отдельного дня недели можно задать до 4 таймеров ON (ВКЛЮЧЕНИЕ) или OFF (ВЫКЛЮЧЕНИЕ).
- Для одной недели можно задать до 28 таймеров ON (ВКЛЮЧЕНИЕ) или OFF (ВЫКЛЮЧЕНИЕ).

Например: Устройство работает при 24°C с момента пробуждения пользователя до его ухода из дома и при 27°C с момента возвращения пользователя домой и до отхода ко сну в рабочие дни. Устройство работает при 27°C с момента позднего пробуждения пользователя и до раннего отхода ко сну в выходные дни.



Примечание:

Простая настройка таймера ON/OFF (ВКЛЮЧЕНИЯ/ВЫКЛЮЧЕНИЯ) доступна, если включен недельный таймер. В этом случае таймер ON/OFF (ВКЛЮЧЕНИЯ/ВЫКЛЮЧЕНИЯ) имеет более высокий приоритет, чем недельный таймер; работа недельного таймера возобновляется после окончания работы таймера ON/OFF (ВКЛЮЧЕНИЯ/ВЫКЛЮЧЕНИЯ).

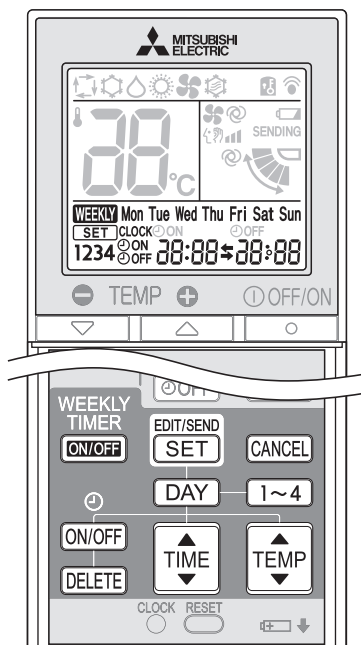

Настройка недельного таймера

* Убедитесь, что текущее время и день заданы правильно.

1 Нажмите **[EDIT/SEND SET]**, чтобы перейти в режим настройки недельного таймера.

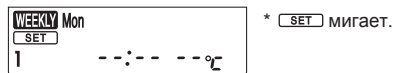

2 Нажмите **[DAY]** и **[1~4]**, чтобы перейти к настройке дня и номера.

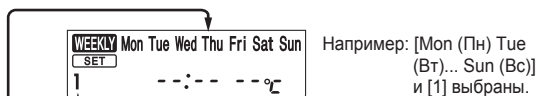

Путем нажатия **[DAY]** можно выбрать день недели для настройки.

Mon → Tue → Wed → Thu → Fri → Sat → Sun
← Mon Tue Wed Thu Fri Sat Sun

* Можно выбрать все дни недели.

Путем нажатия **[1~4]** можно выбрать номер дня для настройки.

1 → 2 → 3 → 4

3 Нажмите **[ON/OFF]**, **[TIME]** и **[TEMP]**, чтобы задать ON/OFF (ВКЛЮЧЕНИЕ/ВЫКЛЮЧЕНИЕ), время и температуру.



- * Нажмите и удерживайте кнопку, чтобы быстро изменить время.
- * Значение температуры от 16°C до 31°C может быть задано на недельном таймере.

Нажмите **[DAY]** и **[1~4]**, чтобы перейти к настройке таймера для других дней недели и (или) номеров дней недели.

4 Нажмите **[EDIT/SEND SET]**, чтобы завершить и сохранить настройку недельного таймера.



Примечание:

- Нажмите **[EDIT/SEND SET]**, чтобы передать информацию о настройках недельного таймера во внутренний блок. Направьте пульт дистанционного управления на внутренний блок и удерживайте в течение 3 секунд.
- При настройке таймера для более чем одного дня недели или одного номера, нет необходимости нажимать **[EDIT/SEND SET]** для каждой настройки. Нажмите **[EDIT/SEND SET]** один раз после того, как все настройки завершены. Все настройки недельного таймера будут сохранены.
- Нажмите **[EDIT/SEND SET]**, чтобы перейти в режим настройки недельного таймера, нажмите **[DELETE]** и удерживайте в течение 5 секунд, чтобы удалить все настройки недельного таймера. Направьте пульт дистанционного управления на внутренний блок.

5 Нажмите **[WEEKLY TIMER ON/OFF]**, чтобы ВКЛЮЧИТЬ (ON) недельный таймер. (Загорается **WEEKLY**.)

* При ВКЛЮЧЕННОМ (ON) недельном таймере будет светиться индикатор дня недели, для которого полностью задана настройка таймера.

Снова нажмите **[WEEKLY TIMER ON/OFF]**, чтобы ВЫКЛЮЧИТЬ (OFF) недельный таймер. (**WEEKLY** гаснет.)

Примечание:

Сохраненные настройки не удаляются при ВЫКЛЮЧЕННОМ (OFF) недельном таймере.

Проверка настройки недельного таймера

1 Нажмите **[EDIT/SEND SET]**, чтобы перейти в режим настройки недельного таймера.

* **[SET]** мигает.

2 Нажмите **[DAY]** или **[1~4]**, чтобы просмотреть настройки для конкретного дня или номера дня недели.

Нажмите **[CANCEL]**, чтобы выйти из режима настроек недельного таймера.

ЧИСТКА

Инструкции:

- Перед чисткой отключите источник питания или выключите прерыватель тока в сети.
- Не дотрагивайтесь до металлических деталей руками.
- Запрещается использовать растворитель, бензин, полировочный порошок или инсектициды.
- Используйте только мягкие очищающие средства.

- Для сушки запрещается подвергать детали воздействию прямого солнечного света, источникам тепла или пламени.
- Запрещается использовать воду, температура которой выше 50°C.
- Не используйте грубую щетку, жесткую губку и аналогичные средства.
- Не погружайте в воду и не промывайте в ней горизонтальную заслонку.

Открыть

1. Нажмите на выступы распределительной решетки на входе воздуха.

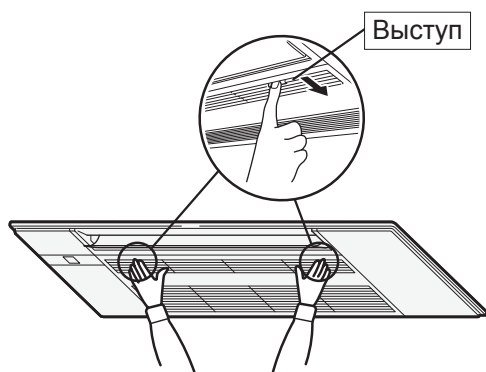

2. Откройте распределительную решетку на входе воздуха, удерживая ее.

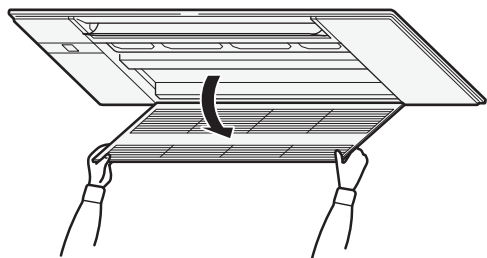

Заккрыть

1. Закройте распределительную решетку на входе воздуха.
 - Убедитесь, что с распределительной решетки на входе воздуха не свисают защитные ремешки.
2. Нажмите до щелчка на область каждого выступа распределительной решетки на входе воздуха, а затем нажмите на ее центральную область.

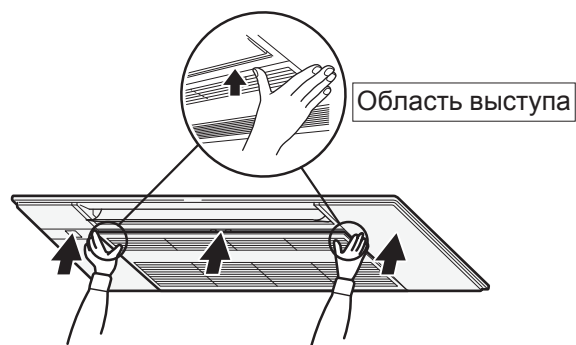

ЧИСТКА

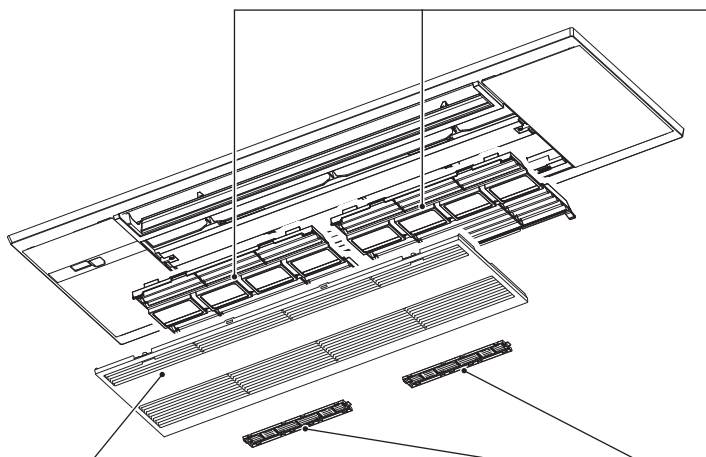

Решетка на впуске воздуха

1. Сдвиньте стержни и отцепите защитные ремешки, чтобы снять решетку.
 - Протрите мягкой сухой тканью или промойте в воде, используя мягкую ткань, губку и пр.
 - Не держите ее в воде более двух часов.
 - Перед установкой тщательно высушите в темном помещении.

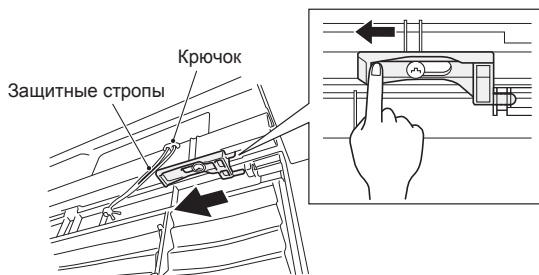

2. Устанавливайте переднюю панель, выполняя инструкции по ее снятию в обратном порядке.

⚠ ПРЕДУПРЕЖДЕНИЕ

Обязательно зацепите за крючок защитную стропу решетки на впуске воздуха.
В противном случае возможно получение травмы вследствие падения решетки на впуске воздуха.

Воздушный фильтр (Воздухоочистительный фильтр)

- Чистите каждые 2 недели
- Загрязненные участки очищайте с помощью пылесоса или промывайте водой.
- Перед установкой тщательно высушите в темном помещении. Установите выступы в отверстие решетки на впуске воздуха.

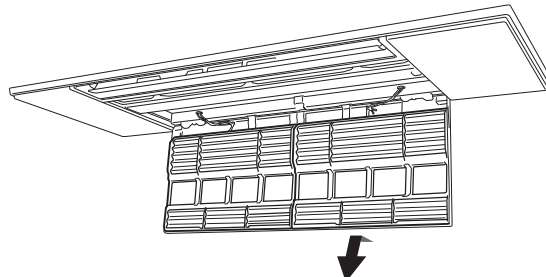

Фильтр очистки воздуха (Воздухоочистительный фильтр с использованием ионизированного серебра, не входит в поставку)

Задняя сторона воздушного фильтра Чистите каждые 3 месяца:

- Удаляйте загрязнения при помощи пылесоса.
- Если при помощи пылесоса загрязнения удалить невозможно:
 - Поместите фильтр вместе с рамой в теплую воду, а затем промойте его. (Если грязь не удастся удалить, можно использовать разбавленное мягкодействующее чистящее средство.)
 - После мытья высушите его в тени.

Каждый год:

- Для улучшения производительности заменяйте фильтр для очистки воздуха новым.
- Номер детали **MAC-2370FT-E**

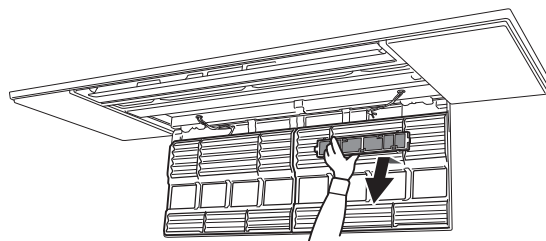

⚠ Важно

- Для улучшения производительности и сокращения уровня потребления энергии регулярно чистите фильтры.
- Загрязненные фильтры являются причиной образования конденсата в кондиционере, что может способствовать появлению грибка и плесени. Поэтому рекомендуется очищать воздушные фильтры каждые 2 недели.

Эта информация составлена с учетом требований Регламента (ЕС) № 528/2012

НАЗВАНИЕ МОДЕЛИ	Обрабатываемое изделие (название частей)	Активные вещества (номер CAS)	Свойства	Инструкция по использованию (информация о безопасном обращении)
MLP-444W	ФИЛЬТР	Фосфат серебра-натрия-водорода-циркония (265647-11-8)	Антибактериальный Предотвращающий размножение плесени и грибка	<ul style="list-style-type: none"> • Используйте этот продукт в соответствии с указаниями инструкции по эксплуатации и только по назначению. • Не берите в рот. Храните в недоступном для детей месте.
MAC-2370FT-E	ФИЛЬТР	Цеолит цинка с содержанием серебра (130328-20-0)	Антибактериальный	<ul style="list-style-type: none"> • Используйте этот продукт в соответствии с указаниями инструкции по эксплуатации и только по назначению. • Не берите в рот. Храните в недоступном для детей месте.

ЕСЛИ ВАМ КАЖЕТСЯ, ЧТО ПРИБОР НЕИСПРАВЕН

Если даже после выполнения этих проверок прибор не возобновит нормальную работу, прекратите его эксплуатацию и обратитесь к своему дилеру.

Симптом	Объяснение и точки проверки
Внутренний прибор	
Прибор не функционирует.	<ul style="list-style-type: none"> Возможно, выключен прерыватель тока в сети? Проверьте, установлен ли таймер ВКЛЮЧЕНИЯ. Стр. 7
При повторном запуске прибор не реагирует на команды управления в течение приблизительно 3 минут.	<ul style="list-style-type: none"> Это защитная функция прибора, которая включается в соответствии с инструкциями микропроцессора. Пожалуйста, подождите.
Из воздуховыпускного отверстия внутреннего прибора выходит легкий туман.	<ul style="list-style-type: none"> Прохладный воздух, поступающий из прибора, быстро охлаждает влагу воздуха внутри помещения, и образовывается дымка.
Режим качания ГОРИЗОНТАЛЬНОЙ ЗАСЛОНКИ приостанавливается на некоторое время, после чего возобновляется.	<ul style="list-style-type: none"> Это необходимо для обеспечения нормальной работы ГОРИЗОНТАЛЬНОЙ ЗАСЛОНКИ в режиме качания.
Во время работы изменяется направление движения воздушного потока. Направление горизонтальной заслонки нельзя отрегулировать с помощью пульта дистанционного управления.	<ul style="list-style-type: none"> При работе в режиме обогрева, если температура воздушного потока слишком низкая, или во время размораживания горизонтальная заслонка автоматически устанавливается в горизонтальное положение.
При работе в режиме обогрева прибор останавливается примерно на 10 минут.	<ul style="list-style-type: none"> Производится размораживание наружного прибора. Эта операция длится максимум 10 минут, пожалуйста, подождите. (При слишком низкой температуре наружного воздуха и слишком высокой влажности образуется изморось.)
При включении питания прибор автоматически начинает работу, однако он не работает от пульта дистанционного управления.	<ul style="list-style-type: none"> Кондиционеры данных моделей оснащены функцией повторного автозапуска. При выключении питания без остановки работы прибора с помощью пульта дистанционного управления и последующем включении питания прибор автоматически начнет работу в том режиме, который был установлен с помощью пульта дистанционного управления до отключения питания. См. раздел "Функция повторного автозапуска". Стр. 5
Если в мультисистемной модели один из внутренних приборов не используется, он нагревается, при этом может быть слышен звук, похожий на звук текущей воды.	<ul style="list-style-type: none"> Небольшое количество хладагента продолжает подаваться во внутренний прибор, даже если он в этот момент не работает.
Со временем внутренний блок может изменить цвет.	<ul style="list-style-type: none"> Под воздействием различных факторов, например ультрафиолетового излучения и температуры, пластиковый корпус может пожелтеть, что не отразится на функциональных характеристиках устройства.
Наружный прибор (Мультисистемная модель)	
Если выбран режим обогрева, функционирование сразу не начинается.	<ul style="list-style-type: none"> Если во время разморозки наружного прибора начинается операция, на выдувание теплого воздуха потребуется несколько минут (макс. 10 минут).
Вентилятор наружного прибора не вращается, даже когда компрессор работает. Даже когда вентилятор начинает вращаться, он быстро останавливается.	<ul style="list-style-type: none"> В режиме охлаждения при низкой температуре наружного воздуха вентилятор может включаться и выключаться, чтобы поддерживать достаточную мощность охлаждения.
Из наружного прибора вытекает вода.	<ul style="list-style-type: none"> При работе в режимах COOL (ОХЛАЖДЕНИЕ) и DRY (СУШКА) происходит охлаждение труб и трубовых соединений, что вызывает конденсацию влаги. При работе в режиме обогрева конденсат, образовавшийся на теплообменнике, стекает вниз. При работе в режиме обогрева во время операции размораживания замерзшая на наружном приборе вода тает и стекает вниз.
Из наружного прибора выходит белый дым.	<ul style="list-style-type: none"> При работе в режиме обогрева пар, который появляется в результате размораживания, выглядит как белый дым.
Пульт дистанционного управления	
на дисплее пульта дистанционного управления нет изображения, или дисплей потускнел. Внутренний прибор не реагирует на сигналы с пульта.	<ul style="list-style-type: none"> Проверьте, не разрядились ли батареи. Стр. 3 Возможно, не соблюдена полярность (+, -) при установке батарей. Стр. 3 Возможно, нажаты какие-либо кнопки на пульте дистанционного управления других электроприборов?
Не охлаждает и не греет	
Недостаточное охлаждение или обогрев помещения.	<ul style="list-style-type: none"> Проверьте, правильно ли задана температура. Стр. 5 Проверьте, правильно ли установлен вентилятор. Измените скорость вращения вентилятора, установив «Средний» или «Высокий» режим. Проверьте, чистый ли фильтр. Стр. 9, 10 Проверьте, чистый ли вентилятор или теплообменник внутреннего прибора. Стр. 9, 10 Возможно, заблокировано воздуховыпускное или воздуховыпускное отверстие внутреннего или наружного прибора? Возможно, открыто окно или дверь? Достижение заданной температуры может потребовать определенного времени и зависит от размеров помещения, температуры окружающей среды и других факторов.

Симптом	Объяснение и точки проверки
Не охлаждает и не греет	
Помещение охлаждается недостаточно.	<ul style="list-style-type: none"> При использовании в помещении вентилятора или газовой плиты нагрузка на кондиционер, работающий в режиме охлаждения, возрастает, в результате чего эффективность охлаждения снижается. При высокой температуре наружного воздуха эффективность охлаждения может быть недостаточной.
Помещение обогревается недостаточно.	<ul style="list-style-type: none"> При низкой температуре наружного воздуха эффективность обогрева может снизиться.
При работе в режиме обогрева воздух выдувается не сразу.	<ul style="list-style-type: none"> Подождите, пока прибор готовится к выдуванию теплого воздуха.
Поток воздуха	
Воздух, выходящий из внутреннего прибора, имеет специфический запах.	<ul style="list-style-type: none"> Проверьте, чистый ли фильтр. Стр. 9, 10 Проверьте, чистый ли вентилятор или теплообменник внутреннего прибора. Стр. 9, 10 Прибор всасывает запахи стен, ковра, мебели, ткани и выдувает их вместе с воздухом.
Звук	
Слышно потрескивание.	<ul style="list-style-type: none"> Данный звук возникает при расширении/сжатии выпускной решетки и пр. из-за изменения температуры.
Слышен булькающий звук.	<ul style="list-style-type: none"> Этот звук слышен, когда наружный воздух всасывается из дренажного шланга при включении вытяжного устройства или вентилятора, что и вызывает выброс струи воды из дренажного шланга. Этот звук также слышен при сильном ветре, когда наружный воздух с силой проникает в дренажный шланг.
При выключении режима ОСУШЕНИЕ/СУШКА из внутреннего прибора раздается булькающий звук.	<ul style="list-style-type: none"> Это звук отводимой воды, которая проходит обратно по дренажному трубопроводу на полке.
Из внутреннего прибора слышен механический звук.	<ul style="list-style-type: none"> Этот звук появляется при включении/выключении вентилятора или компрессора.
Слышен звук текущей воды.	<ul style="list-style-type: none"> Это звук водяного хладагента или водяного конденсата, протекающего по трубам прибора.
Иногда слышен шипящий звук.	<ul style="list-style-type: none"> Этот звук слышен при изменении потока хладагента внутри прибора.
Из внутреннего прибора раздается звук работающего двигателя и звук бурления.	<ul style="list-style-type: none"> Это звук конденсирующейся воды при работе режима ОХЛАЖДЕНИЕ/СУШКА, которая отводится из внутреннего прибора. Звук отводимой воды также возможен во внутренних блоках, которые не работают. (Звук автоматически исчезнет. Пожалуйста, подождите.)
Таймер	
Недельный таймер не работает в соответствии с настройками.	<ul style="list-style-type: none"> Заданы ли настройки для таймера ВКЛЮЧЕНИЯ/ВЫКЛЮЧЕНИЯ (ON/OFF)? Стр. 7 Снова передайте данные о настройке недельного таймера на внутренний блок. При успешном получении информации внутренний блок издает протяжный гудок. 3 коротких гудка указывают на то, что информация не была получена. Убедитесь, что информация успешно получена. Стр. 8 При сбое в сети электропитания и при отключении электропитания показания встроенных часов внутреннего блока будут неправильными. Соответственно, недельный таймер может работать неверно. Непременно размещайте пульт дистанционного управления в месте, где обеспечивается прием сигнала внутренним блоком. Стр. 4
Блок начинает/заканчивает работу произвольно.	<ul style="list-style-type: none"> Заданы ли настройки недельного таймера? Стр. 8
Грязь	
Потолок и стены вокруг внутреннего блока загрязняются.	<ul style="list-style-type: none"> Регулярно очищайте поверхности вокруг кондиционера воздуха. С целью предотвратить скопление грязи можно скорректировать вертикальное направление воздушного потока, чтобы уменьшить воздушный поток к потолку.

В следующих случаях необходимо остановить работу кондиционера и обратиться к своему дилеру.

- Если из внутреннего прибора просачивается вода.
- Если мигает верхняя индикаторная лампочка работы.
- Если часто срабатывает прерыватель тока в сети.
- Сигнал с пульта дистанционного управления не принимается в помещении, где установлены люминесцентные лампы, ВКЛЮЧЕНИЕ/ВЫКЛЮЧЕНИЕ которых производится с помощью электронного устройства (люминесцентные лампы инверторного типа и т.д.).
- При работе кондиционера воздуха возникают помехи при приеме радио- или телевещания. Для нормального приема теле- и радиовещания может потребоваться усилитель.
- При поступлении необычного звука.
- Если обнаружена протечка хладагента.

КОГДА ВЫ НЕ СОБИРАЕТЕСЬ ПОЛЬЗОВАТЬСЯ КОНДИЦИОНЕРОМ ДЛИТЕЛЬНОЕ ВРЕМЯ

1 Дайте ему поработать в режиме COOL при самой высокой температуре или в режиме FAN в течение 3–4 часов. **Стр. 5**
При этом внутренние части прибора просушатся.

2 Нажмите , чтобы остановить операцию.

3 Выключите прерыватель тока в сети и/или отсоедините вилку шнура питания от розетки.

4 Выньте все батарейки из пульта дистанционного управления.

При повторном использовании кондиционера воздуха:

1 Очистите воздушный фильтр. **Стр. 9, 10**

2 Убедитесь в том, что воздухозаборные и воздуховыпускные отверстия внутреннего/наружного приборов не заблокированы.

3 Проверьте правильность подключения заземления.

4 Обратитесь к разделу “ПОДГОТОВКА К НАЧАЛУ ЭКСПЛУАТАЦИИ” и следуйте указаниям. **Стр. 3**

Место установки и электромонтажные работы

Место установки

Следует избегать установки кондиционера воздуха в следующих местах.

- В местах, где много машинного масла.
- В местах, где много соли, например, на морском побережье.
- В местах образования сероводородного газа, например рядом с горячим природным источником, канализацией, сточными водами.
- Там, где разбрызгано масло, или на участке с масляным дымом (например, в местах приготовления пищи и на фабриках, где пластик может изменить свои характеристики или повредиться).
- В местах с наличием высокочастотного или беспроводного оборудования.
- В местах блокировки воздуха наружного прибора.
- В местах, где шум работы устройства или выходящий из наружного блока воздух доставляет беспокойство соседям.
- Рекомендуемая высота установки внутреннего блока составляет 2,2 м. Если это невозможно, проконсультируйтесь с продавцом.
- Не используйте кондиционер во время проведения внутренних строительных или отделочных работ или во время натирания пола воском. По завершении таких работ хорошо проветрите помещение, прежде чем включать кондиционер. В противном случае это может привести к налипанию частиц летучих элементов внутри кондиционера, в результате чего будет происходить подтекание воды или разбрызгивание конденсата.

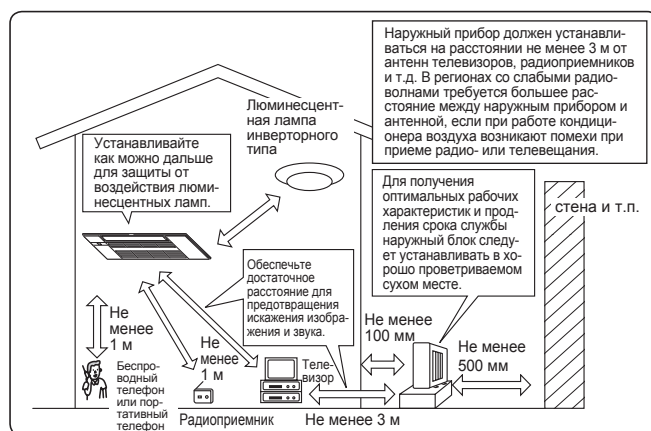

Электромонтажные работы

- Обеспечьте отдельный контур сети для питания кондиционера.
- Обязательно соблюдайте допустимую мощность прерывателя тока в сети.

При возникновении каких-либо вопросов обращайтесь к своему дилеру.

ТЕХНИЧЕСКИЕ ХАРАКТЕРИСТИКИ

Модель	Комплект		—		—		—	
	Внутренний	Наружный	MLZ-KP25VF		MLZ-KP35VF		MLZ-KP50VF	
Функция			Охлаждение	Обогрев	Охлаждение	Обогрев	Охлаждение	Обогрев
Электропитание			~ /N, 230 В, 50 Гц					
Мощность		кВт	—	—	—	—	—	—
Мощность на входе		кВт	0,040	0,040	0,040	0,040	0,040	0,040
Масса	Внутренний	кг	15,5					
Код IP	Внутренний		IP20					
Разрешенное максимальное рабочее давление	Низ. давл.	МПа	—					
	Выс. давл.	МПа	4,15					
Уровень шума	Внутренний (высок./средн./низк./очень низк.)	дБ(А)	38/34/31/27	37/34/29/26	40/36/32/27	40/36/32/26	47/41/36/29	48/42/37/26

Гарантированный рабочий диапазон

		Внутренний		Наружный
		Верхний предел	Нижний предел	
Охлаждение	Верхний предел	32°C DB	23°C WB	*Примечание 2.
	Нижний предел	21°C DB	15°C WB	
Обогрев	Верхний предел	27°C DB	—	
	Нижний предел	20°C DB	—	

DB: сухой термометр
WB: влажный термометр

Примечание:

1. Расчетные условия эксплуатации
Охлаждение — Внутренний: 27°C DB, 19°C WB
Наружный: 35°C DB
Обогрев — Внутренний: 20°C DB
Наружный: 7°C DB, 6°C WB
2. Отдельное использование MLZ-KP не предусмотрено. Данная модель внутреннего прибора предназначена только для мультисистемного кондиционера. По вопросам технических характеристик мультисистемной модели обратитесь к своему дилеру и/или см. каталог.

ЗМІСТ

■ ПРАВИЛА ТЕХНІКИ БЕЗПЕКИ	1
■ УТИЛІЗАЦІЯ	3
■ ПІДГОТОВКА ПРИЛАДУ ДО ЕКСПЛУАТАЦІЇ	3
■ НАЗВИ ОКРЕМИХ ЧАСТИН ПРИЛАДУ	4
■ ВИБІР РЕЖИМІВ ЕКСПЛУАТАЦІЇ	5
■ РЕГУЛЮВАННЯ ШВИДКОСТІ ВЕНТИЛЯТОРА ТА НАПРЯМКУ ПОВІТРЯНОГО ПОТОКУ	6
■ РОБОТА В РЕЖИМІ I-SAVE	6
■ РОБОТА ECONO COOL	7
■ РОБОТА ТАЙМЕРА (ТАЙМЕР ON/OFF)	7
■ РОБОТА ТИЖНЕВОГО ТАЙМЕРА	8
■ ЧИЩЕННЯ	9
■ ЯКЩО ЗДАЄТЬСЯ, ЩО ПРИЛАД НЕСПРАВНИЙ	11
■ ЯКЩО КОНДИЦІОНЕР ПЛАНУЄТЬСЯ НЕ ВИКОРИСТОВУВАТИ ТРИВАЛИЙ ЧАС	12
■ МІСЦЕ ВСТАНОВЛЕННЯ І ЕЛЕКТРОМОНТАЖНІ РОБОТИ	12
■ ТЕХНІЧНІ ХАРАКТЕРИСТИКИ	12

ПРАВИЛА ТЕХНІКИ БЕЗПЕКИ

Значення символів на внутрішньому та зовнішньому блоці

	УВАГА! (небезпека займання)	У цьому пристрої використовується займистий холодоагент. У разі витоку холодоагенту та його контакту з вогнем або джерелом тепла утворюється шкідливий газ і виникає небезпека займання.
		Уважно прочитайте ці ІНСТРУКЦІЇ З ЕКСПЛУАТАЦІЇ перед початком використання кондиціонера.
		Персонал обслуговування зобов'язаний уважно прочитати ІНСТРУКЦІЇ З ЕКСПЛУАТАЦІЇ та ПОСІБНИК З УСТАНОВЛЕННЯ перед початком робіт.
		Додаткову інформацію можна знайти в ІНСТРУКЦІЯХ З ЕКСПЛУАТАЦІЇ, ПОСІБНИКУ З УСТАНОВЛЕННЯ та подібних документах.

- Оскільки цей виріб містить деталі, що обертаються або здатні уразити електричним струмом, обов'язково прочитайте ці «Правила техніки безпеки» перед початком використання.
- Обов'язково дотримуйтеся інструкцій, що позначено позначкою «Обережно», оскільки вони містять інформацію, важливу для вашої безпеки.
- Після ознайомлення з цим посібником зберігайте його разом із посібником з монтажу в зручному місці, де його легко можна буде знайти у випадку потреби.

Позначки та їхнє значення

- УВАГА!** У разі неправильного поводження з приладом є високий ризик серйозної небезпеки, наприклад загибелі, важких травм тощо.
- ОБЕРЕЖНО!** Неправильне поводження може призвести за певних обставин до серйозної небезпеки.

УВАГА!





	Підключіть шнур живлення безпосередньо до розетки. Не користуйтеся подовжувачем і не підключайте до розетки змінного струму одночасно декілька пристроїв. <ul style="list-style-type: none"> • Це може призвести до перегріву, пожежі або ураження електричним струмом.
	Переконайтеся, що штепсель чистий, і надійно вставте його в мережову розетку. <ul style="list-style-type: none"> • Забруднення штепселя може призвести до пожежі або ураження електричним струмом.
	Не скручуйте, не тягніть, не ушкоджуйте і не змінюйте шнур живлення. Не піддавайте його дії тепла і не ставте на нього важкі предмети. <ul style="list-style-type: none"> • Це може призвести до пожежі або ураження електричним струмом.
	Під час експлуатації не виконуйте вмикання/вимикання вимикача та не від'єднуйте/під'єднуйте штепсель. <ul style="list-style-type: none"> • Це може призвести до утворення іскрових розрядів, які здатні спричинити пожежу. • Після вимикання внутрішнього блоку за допомогою пульта дистанційного керування обов'язково встановіть вимикач на «OFF» або вийміть штепсель.
	Не знаходьтеся під потоком холодного повітря протягом тривалого часу. <ul style="list-style-type: none"> • Це може бути шкідливим для вашого здоров'я.
	Користувач не повинен монтувати, переміщувати, розбирати, модифікувати або ремонтувати блок. <ul style="list-style-type: none"> • Неправильне поводження з кондиціонером може призвести до виникнення пожежі, ураження електричним струмом, травм або витікання води. Проконсультуйтеся з дилером. • У разі пошкодження кабелю живлення його слід замінити у виробника або його сервісного представника задля уникнення небезпечної ситуації.



Значення символів, що використовуються в цьому посібнику

- : Суворо забороняється.
- : Ретельно дотримуйтеся інструкцій.
- : Забороняється встромляти пальці або палички тощо.
- : Забороняється ставити на внутрішній/зовнішній прилад або ставити на них будь-які предмети.
- : Небезпека ураження електричним струмом. Будьте обережні!
- : Обов'язково від'єднайте штепсель шнура живлення від мережової розетки.
- : Обов'язково вимкніть живлення.
- : Небезпека займання.

	Під час монтажу, переміщення або техобслуговування приладу стежте, щоб в охолоджувальний контур не потрапила інша речовина, окрім зазначеного холодоагенту (R32/R410A). <ul style="list-style-type: none"> • Присутність будь-якої чужорідної речовини, наприклад повітря, може призвести до аномального підвищення тиску, яке може спричинити вибух або виникнення травми. • Використання будь-якого іншого холодоагенту, крім призначеного для системи, призведе до механічної відмови, несправності системи або поломки блоку. У найгіршому випадку це може створити серйозну загрозу безпеки, пов'язану з виробом.
	Пристрій не призначений для використання людьми (включаючи дітей) з обмеженими фізичними, сенсорними або психічними можливостями та відсутністю досвіду й знань. Таким людям можна користуватися пристроєм лише під наглядом особи, відповідальної за безпеку, або після інструктажу з користування. <p>Діти повинні бути під наглядом і не гратися з пристроєм.</p>
	Забороняється встромляти пальці, палички або інші предмети в повітрязбірні або повітровипускні отвори. <ul style="list-style-type: none"> • Невиконання цієї вимоги може призвести до отримання травми, оскільки під час експлуатації вентилятор обертається з високою швидкістю.
	У разі виникнення підозрілих факторів (наприклад, запах горіння) вимкніть кондиціонер і вийміть штепсель із розетки або встановіть вимикач у положення «OFF». <ul style="list-style-type: none"> • При продовженні експлуатації в таких умовах може статися несправність, пожежа або ураження електричним струмом. У такому випадку зверніться до дилера.





ПРАВИЛА ТЕХНІКИ БЕЗПЕКИ

 УВАГА!	
	<p>Якщо кондиціонер не здійснює охолодження або обігріву, можливо, стався витік холодоагенту. У разі витіку холодоагенту зупиніть роботу пристрою, добре провітрити приміщення й зверніться до дилера. Якщо під час ремонту необхідне заправлення блока холодоагентом, зверніться за детальними відомостями до спеціаліста з обслуговування.</p> <ul style="list-style-type: none"> Холодоагент, що використовується в системі кондиціонера, не становить небезпеки для здоров'я. Зазвичай витік холодоагенту не відбувається. Проте в разі витіку холодоагенту та його контакту з вогнем або джерелом тепла, наприклад з тепло-вентилятором, парафіновим нагрівачем або духовою піччю, утворюється шкідливий газ і виникає небезпека займання. <p>Користувачеві забороняється робити спроби очищення внутрішньої частини внутрішнього блока. У разі необхідності очищення блока зверніться до дилера.</p> <ul style="list-style-type: none"> Застосування неналежащих очисних засобів може призвести до пошкодження пластикових матеріалів усередині блока, що у свою чергу загрожує витіком води. Потрапляння очисного засобу на електричні деталі двигуна призведе до несправності, виділення диму або пожежі. Пристрій слід зберігати в приміщенні без безперервно працюючих джерел займання (наприклад, відкритого полум'я, працюючого газового приладу або електричного обігрівача). Пам'ятайте, що холодоагенти можуть не мати запаху. Не використовуйте засоби для прискорення розморожування або очищення приладу, якщо їх не рекомендовано виробником. Не проколюйте пристрій та не спалюйте його. <p>Блок необхідно встановлювати в приміщеннях, площа яких перевищує значення, указане в посібнику з монтажу зовнішнього блока.</p> <ul style="list-style-type: none"> Див. посібник із монтажу зовнішнього блока.
	<p>Цей прилад призначається для використання спеціалістами або особами, що пройшли відповідне навчання, у крамницях, легкій промисловості та сільськогосподарських підприємствах, а також для комерційного використання неспеціалістами.</p>
 ОБЕРЕЖНО	
	<p>Забороняється торкатися повітрязабірного отвору або алюмінієвих пластин внутрішнього/зовнішнього блока.</p> <ul style="list-style-type: none"> Це може призвести до травм. <p>Забороняється наносити на блок інсектициди або легкозаймисті аерозолі.</p> <ul style="list-style-type: none"> Це може призвести до пожежі або деформації блока. <p>Під прямим потоком повітря не повинні знаходитися домашні тварини чи рослини.</p> <ul style="list-style-type: none"> Це може призвести до травмування тварин або пошкодження рослин. <p>Забороняється ставити інші електроприлади або меблі під внутрішній/зовнішній блок.</p> <ul style="list-style-type: none"> На них можуть потрапити краплі води з блока та призвести до пошкодження чи несправності. <p>Забороняється залишати блок на пошкодженій підставці.</p> <ul style="list-style-type: none"> Блок може впасти та завдати травми. <p>Під час експлуатації чи очищення блока не слід знаходитися на нестійкому предметі.</p> <ul style="list-style-type: none"> При падінні можна отримати травми. <p>Забороняється тягнути за шнур живлення.</p> <ul style="list-style-type: none"> Це може призвести до розриву частин дротів, що, у свою чергу, може викликати перегрів або пожежу. <p>Забороняється заряджати та розбирати елементи живлення й кидати їх у вогонь.</p> <ul style="list-style-type: none"> Це може призвести до витіку електроліту, виникнення пожежі або вибуху. <p>Забороняється використовувати блок протягом більше 4 годин за високої вологості (80% відносної вологості або вище) і (або) коли відчинено зовнішні двері чи вікна.</p> <ul style="list-style-type: none"> Це може призвести до витіку водного конденсату з кондиціонера, який, у свою чергу, може намочити та пошкодити меблі. Водний конденсат у кондиціонері може сприяти появі грибків, наприклад плісняви. <p>Забороняється використовувати блок в особливих цілях, наприклад для зберігання продуктів, розведення тварин, вирощування рослин, зберігання прецизійних пристроїв або предметів мистецтва.</p> <ul style="list-style-type: none"> Це може призвести до зниження якості або зашкодити тваринам і рослинам. <p>Не піддавайте прилади спалювання впливу прямого потоку повітря.</p> <ul style="list-style-type: none"> Це може призвести до неповного згорання. <p>Забороняється класти елементи живлення в рот із будь-яких причин, оскільки є ризик випадково їх проковтнути.</p> <ul style="list-style-type: none"> Попадання елемента живлення в травну систему може стати причиною задухи та/або отруєння.

	<p>Перед очищенням блока вимкніть його та вийміть штепсель із розетки або встановіть вимикач у положення «OFF».</p> <ul style="list-style-type: none"> Невиконання цієї вимоги може призвести до отримання травми, оскільки під час експлуатації вентилятор обертається з високою швидкістю. <p>Якщо блок планується не використовувати впродовж тривалого часу, вийміть штепсель живлення з розетки та встановіть вимикач у положення «OFF».</p> <ul style="list-style-type: none"> На блоці може накопичуватися бруд, що може спричинити перегрів або пожежу. <p>Замініть усі елементи живлення пульта дистанційного керування новими, однакового типу.</p> <ul style="list-style-type: none"> Використання старого елемента живлення разом із новим може призвести до перегріву, витоків або вибуху. <p>Якщо електроліт потрапить на шкіру або одяг, ретельно змийте його чистою водою.</p> <ul style="list-style-type: none"> Якщо електроліт потрапить в очі, ретельно промийте їх чистою водою та негайно зверніться до лікаря. <p>Забезпечте достатню вентиляцію під час роботи блока разом із приладами спалювання.</p> <ul style="list-style-type: none"> Недостатня вентиляція може призвести до кисневого голодування. <p>Установлюйте вимикач у положення «OFF» під час грози та в разі ризику удару блискавкою.</p> <ul style="list-style-type: none"> Удар блискавки може пошкодити блок. <p>Після використання кондиціонера протягом декількох сезонів виконайте огляд і обслуговування окрім звичайного очищення.</p> <ul style="list-style-type: none"> Скупчення бруду або пилу всередині блока може призвести до появи неприємного запаху, грибків (наприклад, плісняви), засмічення дренажного каналу та витікання води з внутрішнього блока. Зверніться до дилера з питань огляду та обслуговування, що потребують спеціальних знань і навичок.
	<p>Не торкайтеся до вимикачів мокрими руками.</p> <ul style="list-style-type: none"> Це може призвести до ураження електричним струмом. <p>Забороняється виконувати очищення кондиціонера водою або встановлювати на нього предмети, що містять воду, наприклад вази з квітами.</p> <ul style="list-style-type: none"> Це може призвести до пожежі або ураження електричним струмом.
	<p>Не ставте на зовнішній блок і не ставте на нього ніякі предмети.</p> <ul style="list-style-type: none"> При падінні (або падінні предметів) можна отримати травми.

 ВАЖЛИВО	
<p>Забруднені фільтри є причиною утворення конденсату в кондиціонері, що сприяє появі грибків, наприклад плісняви. Тому рекомендується очищати повітряні фільтри кожні 2 тижні.</p>	

Встановлення

 УВАГА!	
	<p>Для встановлення кондиціонера повітря зверніться до свого дилера.</p> <ul style="list-style-type: none"> Установку не повинен здійснювати користувач, оскільки для цього потрібні спеціальні знання та вміння. Неправильне встановлення кондиціонера може призвести до витоків води, виникнення пожежі або ураження електричним струмом. <p>Забезпечте для кондиціонера окреме джерело живлення.</p> <ul style="list-style-type: none"> Недотримання цієї вимоги може призвести до перегріву або пожежі. <p>Забороняється встановлювати прилад у місцях можливого витіку займистого газу.</p> <ul style="list-style-type: none"> Витік і накопичення газу поруч із зовнішнім блоком може призвести до вибуху.
	<p>Забезпечте правильне заземлення блока.</p> <ul style="list-style-type: none"> Забороняється приєднувати дрід заземлення до газових та водопровідних труб, громовідводів чи дротів телефонного заземлення. Неправильне заземлення може призвести до ураження електричним струмом.
 ОБЕРЕЖНО	
	<p>Установлюйте вимикач із захистом від витоків на землю з урахуванням місця встановлення кондиціонера (наприклад, у місцях із високою вологістю).</p> <ul style="list-style-type: none"> Якщо вимикач із захистом від витоків на землю не встановлено, існує ризик ураження електричним струмом. <p>Переконайтеся, що злив води здійснюється належним чином.</p> <ul style="list-style-type: none"> У разі неправильного використання дренажного каналу вода з внутрішнього/зовнішнього блока може капати, намочуючи або пошкоджуючи меблі.

Виникнення незвичайних умов
Негайно вимкніть кондиціонер і зверніться до дилера.

УТИЛІЗАЦІЯ



Fig. 1

З питань утилізації цього виробу зверніться до дилера.

Примітка.

Ця позначка дійсна виключно для країн ЄС. Цю позначку надруковано відповідно до Директиви 2012/19/EU, стаття 14 «Інформація для користувачів» та додаток IX, та/або до Директиви 2006/66/EC, стаття 20 «Інформація для кінцевих користувачів» та додаток II.

Цей виріб MITSUBISHI ELECTRIC розроблено та виготовлено з матеріалів та компонентів найвищої якості, які придатні для переробки та/або повторного використання.

Ця позначка означає, що електричне та електронне обладнання, елементи живлення та акумулятори після завершення терміну експлуатації потрібно утилізувати окремо від побутових відходів.

Якщо під позначкою надруковано хімічний символ (Fig. 1), це означає, що елемент живлення або акумулятор містять важкі метали в певній концентрації. Ця концентрація позначається таким чином:

Hg: ртуть (0,0005%), Cd: кадмій (0,002%), Pb: свинець (0,004%)

У країнах ЄС існують системи окремого збирання використаних електричних та електронних виробів, елементів живлення та акумуляторів.

Будь ласка, утилізуйте своє обладнання, елементи живлення й акумулятори належним чином у місцевих центрах збирання/переробки відходів.

Допоможіть зберегти наше спільне навколишнє середовище!

ПІДГОТОВКА ПРИЛАДУ ДО ЕКСПЛУАТАЦІЇ

Підготовка до експлуатації Вставте штепсель шнура живлення в мережеву розетку та (або) увімкніть вимикач.

Установлення елементів живлення в пульт дистанційного керування

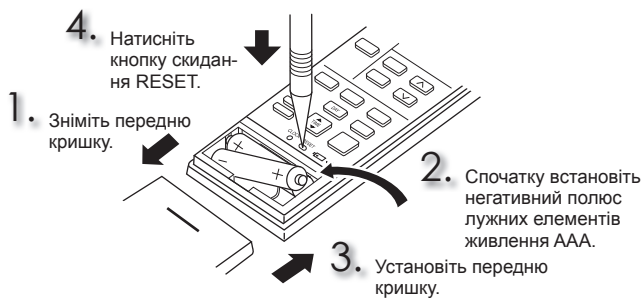

Примітка.

- Перевірте полярність елементів живлення.
- Не застосовуйте елементи живлення з марганцю та такі, що протікають. Це може призвести до несправності пульта дистанційного керування.
- Не користуйтеся акумуляторними елементами живлення.
- Індикатор необхідності заміни елементів живлення починає світитися, коли рівень заряду елемента живлення знижується. Приблизно через 7 днів після того, як цей індикатор почав світитися, пульт дистанційного керування припиняє працювати.
- Замінійте всі елементи живлення новими однакового типу.
- Елементи живлення можна використовувати приблизно 1 рік. Проте елементи живлення, термін зберігання яких вийшов, служитимуть менше.
- Обережно натисніть кнопку скидання RESET тонким предметом. Якщо кнопку скидання RESET не буде натиснуто, пульт дистанційного керування може працювати неправильно.

Установка поточного часу

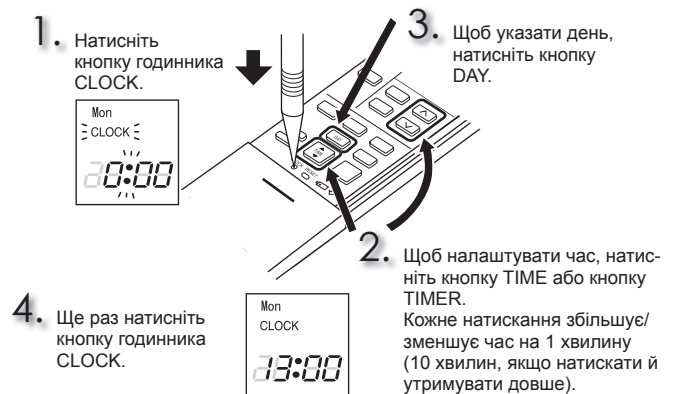

Примітка.

- Обережно натисніть кнопку годинника CLOCK тонким предметом.

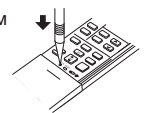

НАЗВИ ОКРЕМИХ ЧАСТИН ПРИБОРУ

Внутрішній блок

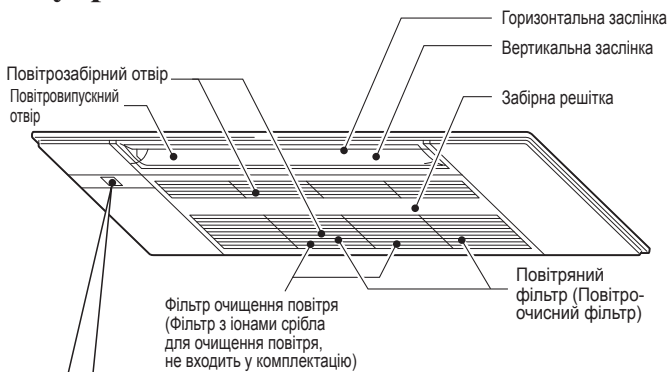

Зона дисплея

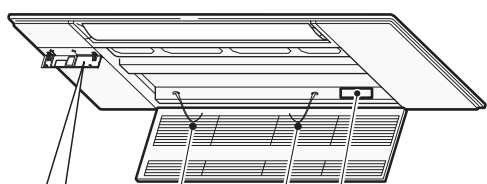

Відкрийте кришку дисплея

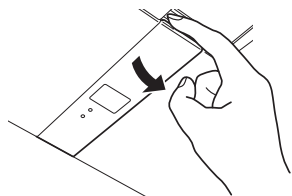

Зона прийому сигналів із пульта дистанційного керування

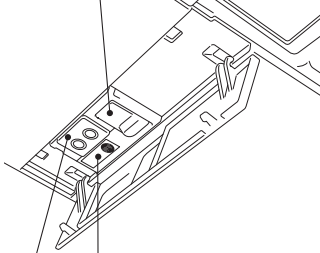

Перемикач аварійної експлуатації C. 5

Індикаторна лампочка роботи

Пульт дистанційного керування

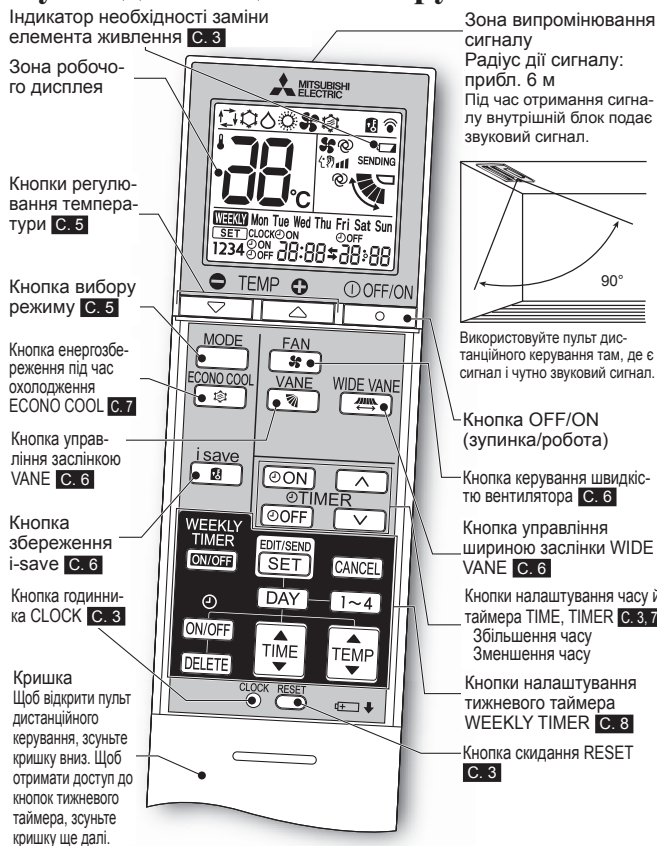

Тримач пульта дистанційного керування

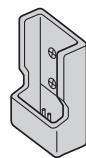

- Установіть тримач пульта дистанційного керування в місці, сигнал з якого сприйматиметься внутрішнім блоком.

Користуйтеся тільки пультом дистанційного керування, що постачається в комплекті з приладом. Не використовуйте інші пульти дистанційного керування. Якщо два або більше внутрішніх блоків встановлено близько один до одного, то один із внутрішніх блоків може помилково прийняти сигнал пульта дистанційного керування, спрямованого на інший блок.

Зовнішній блок

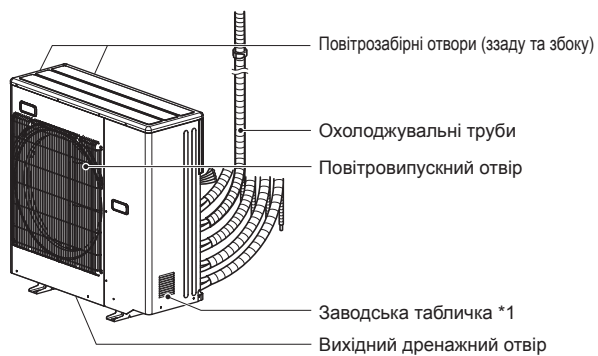

Вигляд зовнішніх блоків може відрізнятися.

*1 Рік та місяць виготовлення вказано на заводській табличці.

ВИБІР РЕЖИМІВ ЕКСПЛУАТАЦІЇ

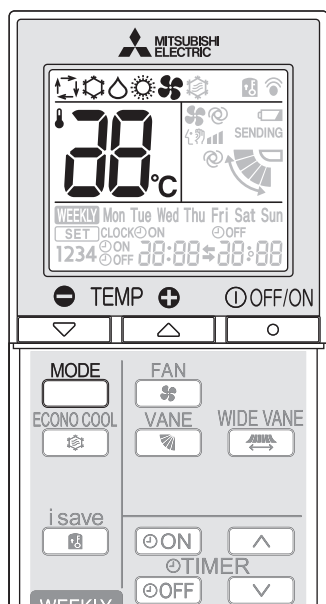

1 Щоб розпочати роботу, натисніть OFF/ON.

2 Щоб обрати робочий режим, натисніть MODE. Кожне натискання змінює режим у наступному порядку.

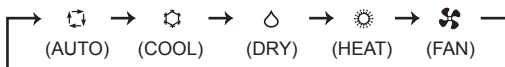

3 Щоб настроїти температуру, натисніть або . Кожне натискання збільшує або зменшує температуру на 1°C.

Щоб припинити роботу, натисніть OFF/ON.

Примітка.

Індикаторна лампочка роботи

Індикаторна лампочка роботи відображає робочий стан блоку.

Індикація	Робочий стан	Кімнатна температура
	Прилад працює в режимі досягнення заданої температури	Відхилення від заданої температури складає приблизно 2°C або більше
	Кімнатна температура наближається до заданої	Відхилення від заданої температури складає приблизно 1–2°C
	Режим очікування (див. мультисистемну роботу)	—

Горить Блимає Не горить

Мультисистемна робота

З одним зовнішнім блоком можуть працювати два та більше внутрішніх блоків. Якщо кілька внутрішніх блоків працюють разом, то охолодження та обігрів не можуть виконуватися одночасно. Якщо на одному блоці вибрано режим COOL (охолодження), а на іншому HEAT (обігрів) або навпаки, то той блок, який працював останнім, перейде в режим очікування.

Якщо ввімкнути режим HEAT (обігрів) з іншими блоками протягом 3 годин після закінчення роботи пристрою в режимі COOL/DRY, може конденсуватися вода. Щоб запобігти конденсуванню води, установіть температуру в режимі HEAT (обігрів) на 16°C приблизно на 30 хвилин після роботи в режимі COOL/DRY.

Режим AUTO (автоматичне перемикання)

Пристрій вибирає режим роботи відповідно до різниці між температурою в приміщенні та заданою температурою. У режимі AUTO пристрій змінює режим (COOL (охолодження) ↔ HEAT (обігрів)), коли температура приміщення протягом більш 15 хвилин відрізняється від заданої більше ніж на приблизно 2°C.

Примітка.

Під час мультисистемної роботи пристрій може бути не здатний переключити режим роботи між COOL (охолодження) та HEAT (обігрів). У цьому випадку внутрішній блок переходить у режим очікування (див. таблицю індикаторної лампочки роботи).

Режим COOL (охолодження)

Насолоджуйтесь прохолодним повітрям бажаної температури.

Примітка.

Не користуйтеся режимом COOL (охолодження) за низької температури зовні (менше -10°C). Водний конденсат у блоці може капати й замочувати та пошкоджувати меблі тощо.

Режим DRY (сушіння)

Осушення повітря в приміщенні. При цьому температура у приміщенні може трохи зменшитися.

У режимі DRY (сушіння) не можна налаштовувати температуру.

Режим HEAT (обігрів)

Насолоджуйтесь теплим повітрям бажаної температури.

Режим FAN (вентиляція)

Забезпечує циркуляцію повітря в приміщенні.

У режимі FAN (вентилятор) не можна налаштовувати температуру.

Примітка.

Після експлуатації в режимах COOL/DRY (охолодження/сушіння) рекомендується переключити пристрій у режим вентиляції FAN, щоб просушити внутрішній блок зсередини.

Аварійна експлуатація

Ситуації, в яких не можна користуватися пульсом дистанційного керування

Щоб активувати аварійну експлуатацію, можна натиснути перемикач аварійної експлуатації (E.O.SW) на внутрішньому блоці.

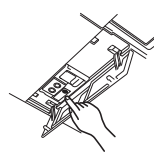

Кожне натискання перемикача E.O.SW змінює роботу в такому порядку.

Індикаторна лампочка роботи

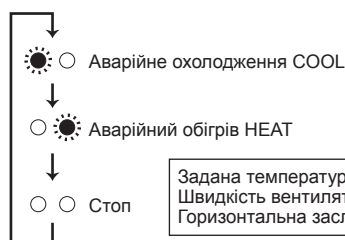

Задана температура: 24°C
Швидкість вентилятора: середня
Горизонтальна заслінка: авто

Примітка.

Перші 30 хвилин роботи є тестовим прогоном. Керування температурою не працює, а для швидкості вентилятора встановлено значення High (Висока).

Функція автоматичного повторного запуску

Якщо стався збій живлення або електроживлення приладу було вимкнено під час його роботи, функція повторного автозапуску автоматично налаштує прилад на роботу в тому режимі, який було задано за допомогою пульта дистанційного керування до відключення електроживлення. Якщо встановлено таймер, ця установка скасовується і блок починає роботу при відновленні подачі живлення.

Якщо ця функція не потрібна, зверніться до представника сервісної служби, оскільки буде потрібно змінити параметри цього приладу.

РЕГУЛЮВАННЯ ШВИДКОСТІ ВЕНТИЛЯТОРА ТА НАПРЯМКУ ПОВІТРЯНОГО ПОТОКУ

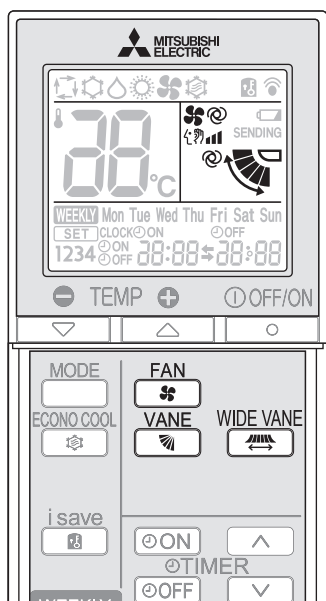

Щоб вибрати швидкість вентилятора, натисніть . Кожне натискання змінює швидкість вентилятора в такому порядку.



• Коли задано AUTO, внутрішній блок подає два короткі звукові сигнали.

Щоб вибрати напрямок повітряного потоку, натисніть . Кожне натискання змінює напрямок повітряного потоку в такому порядку.

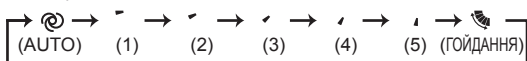

• Коли задано AUTO, внутрішній блок подає два короткі звукові сигнали.

Напрямок потоку повітря

(AUTO).....Заслінки встановлено в положення, у якому напрямок повітряного потоку є найефективнішим. COOL/DRY: горизонтальне положення. HEAT: положення вниз.

(Вручну).....Для ефективного кондиціонування повітря встановіть COOL/DRY у верхнє положення, а HEAT — в нижнє.

(Гойдання)....Заслінка періодично рухається вгору та вниз.

Щоб змінити напрямок горизонтального повітряного потоку, натисніть .

- Вертикальна заслінка рухається приблизно 30 секунд.
- Через 30 секунд вертикальна заслінка рухається в початкове положення. У цьому випадку натисніть знову.

Щоб установити напрямок горизонтального повітряного потоку, натисніть знову.

- Вертикальна заслінка зупиняється та встановлюється напрямок повітряного потоку.

РОБОТА В РЕЖИМІ I-SAVE

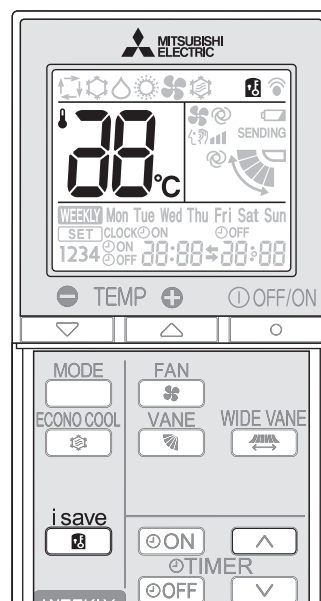

1 Щоб вибрати режим i-save, натисніть в режимі COOL (охолодження), або HEAT (обігрів).

2 Налаштуйте температуру, швидкість вентилятора та напрямок повітряного потоку.

- Щоб обрати те саме значення параметра наступного разу, просто натисніть .
- Можна зберегти два значення параметра. (Одна для COOL, інша для HEAT.)
- Виберіть потрібну температуру, швидкість вентилятора та напрямок повітряного потоку для приміщення.

Щоб припинити роботу в режимі i-save, ще раз натисніть .

- Режим i-save також припиняє роботу, якщо натиснути кнопку MODE.

Робота в режимі i-save

- Функція спрощеного повторного введення дозволяє викликати бажані (задані раніше) значення параметрів одним натисканням кнопки . Повторне натиснення цієї кнопки повертає попереднє значення параметра.
- Не можна налаштувати роботу в режимі i-save для тижневого таймера.

Приклад використання

1. Режим із низьким енергоспоживанням
Задавайте температуру на 2–3°C тепліше в режимі COOL та прохолодніше в режимі HEAT. Таке значення параметра використовується для приміщень, де немає людей, а також під час сну.
2. Збереження часто використовуваних значень параметрів
Зберігайте улюблені значення параметрів для режимів COOL та HEAT. Це дозволить вибрати потрібні значення параметрів одним натисканням кнопки.

РОБОТА ECONO COOL

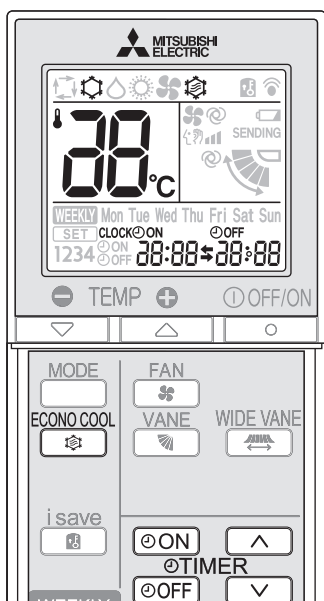



Щоб розпочати охолодження в режимі енергозбереження

ECONO COOL, натисніть  в режимі COOL **с. 5**.

Блок виконує гойдання у вертикальному напрямку за окремим циклом, що відповідає температурі приладу. Задана температура автоматично підвищується на 2°C.

Щоб вимкнути режим ECONO COOL, ще раз натисніть .



• Натискання   також припиняє роботу в режимі ECONO COOL.

Що таке режим «ECONO COOL»?

Змінний напрямок потоку повітря створює відчуття більшої прохолоди, ніж незмінний. Мікропроцесор автоматично змінює задану температуру та напрямок повітряного потоку.

Можна виконувати охолодження та одночасно забезпечувати комфорт. Так можна заощаджувати енергію.

РОБОТА ТАЙМЕРА (ТАЙМЕР ON/OFF)

1 Щоб налаштувати таймер, натисніть під час роботи  або .

 (таймер ВВІМКНЕННЯ):



Пристрій вмикається в заданий час.



 (таймер ВИМКНЕННЯ):

Пристрій вимикається в заданий час.

* Блимає  або .

* Переконайтеся, що поточний час і дата встановлені правильно. **С. 3**

2 Щоб настроїти час таймера, натисніть  (збільшення) та  (зменшення).
Кожне натискання збільшує або зменшує заданий час на 10 хвилин.

• Налаштуйте таймер, поки блимають  або .

3 Щоб скасувати дію таймера, ще раз натисніть  або .

Примітка.

- Таймери ввімкнення та вимкнення можна налаштовувати разом. Позначка  відображає порядок операцій таймера.
- Якщо живлення відмовить, коли налаштовано таймер увімкнення/вимкнення, див. **с. 5**, «Функція автоматичного повторного запуску».

РОБОТА ТИЖНЕВОГО ТАЙМЕРА

- Для окремих днів тижня можна налаштувати максимум 4 таймери ввімкнення або вимкнення.
- Для тижня можна налаштувати максимум 28 таймерів вимикання або вмикання.

Приклад Підтримує 24°C у період від прокидання до виходу з дому та 27°C у період з повернення додому до лягання спати у робочі дні.
Підтримує 27°C у період від пізнього прокидання до раннього лягати спати у вихідні дні.

Дінь	Значення1	Значення2	Значення3	Значення4
Пн	ON 24°C	OFF 8:30	ON 17:30	OFF 22:00
Вт				
Сб	ON 27°C			
Нд				OFF 21:00

Примітка.

Коли ввімкнено тижневий таймер, доступний параметр простого таймера ON/OFF. У цьому випадку таймер ON/OFF має пріоритет перед тижневим таймером. Робота тижневого таймера відновиться після завершення роботи простого таймера ON/OFF.

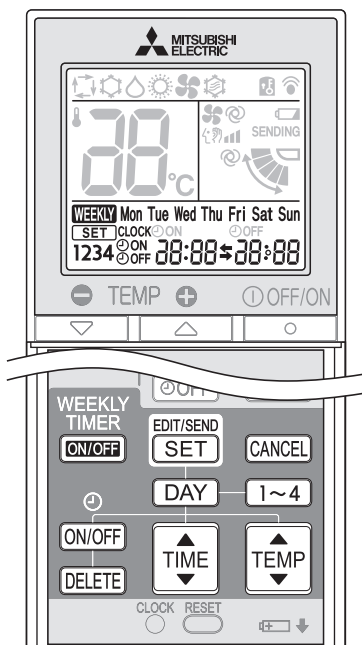

Налаштування тижневого таймера

* Переконайтеся, що поточний час і дата встановлені правильно.

1 Щоб увійти в режим налаштування тижневого таймера, натисніть **EDIT/SEND SET**.

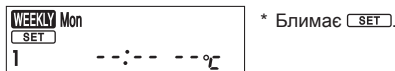

2 Щоб вибрати день та номер параметра, натисніть **DAY** та **1~4**.

При натисканні **DAY** буде вибрано день тижня, який треба налаштувати.

Для вибору номера параметра натискайте **1~4**.

Приклад: Вибрано [Mon Tue ... Sun] та [1].

Можна вибрати всі дні.

3 Щоб встановити вимкнення/ввімкнення, час та температуру, натисніть **ON/OFF**, **TIME** та **TEMP**.

Приклад: Вибрано [ON], [6:00] та [24°C].

У разі натискання **ON/OFF** буде вибрано таймер ON/OFF (ввімкнення/вимкнення). Натискання **DELETE** скасовує значення параметра таймера.

Натискання **TIME** налаштовує час.

Натискання **TEMP** налаштовує температуру.

- * Щоб швидко змінити час, натисніть і утримуйте кнопку.
- * Температуру в тижневому таймері можна задати в межах від 16 до 31°C.

Натисніть **DAY** та **1~4**, щоб продовжити налаштування таймера для інших днів та/або номерів.

4 Натисніть **EDIT/SEND SET**, щоб завершити й передати значення параметра тижневого таймера.



Примітка.

- Натисніть **EDIT/SEND SET**, щоб передати значення параметрів тижневого таймера на внутрішній блок. Спрямуйте пульт дистанційного керування на внутрішній блок та утримуйте його протягом 3 с.
- Під час налаштування таймера для більш ніж одного дня тижня або більш ніж одного номера не треба натискати **EDIT/SEND SET** для кожної настройки. Після налаштування всіх параметрів один раз натисніть **EDIT/SEND SET**. Будуть збережені всі значення параметрів тижневого таймера.
- Натисніть **EDIT/SEND SET**, щоб увійти в режим налаштування тижневого таймера, а тоді натисніть і утримуйте **DELETE** упродовж 5 с, щоб стерти всі значення параметрів тижневого таймера. Спрямуйте пульт дистанційного керування на внутрішній блок.

5 Щоб увімкнути тижневий таймер, натисніть **WEEKLY TIMER WEEKLY**.

* Якщо тижневий таймер увімкнено, світиться той день тижня, для якого настроєно таймер.

Щоб вимкнути тижневий таймер, ще раз натисніть **WEEKLY TIMER (WEEKLY гасне.) ON/OFF**.

Примітка.

Після вимкнення тижневого таймера збережені значення параметрів не стираються.

Перевірка значень параметрів тижневого таймера

1 Щоб увійти в режим налаштування тижневого таймера, натисніть **EDIT/SEND SET**.

* Блімає **SET**.

2 Натисніть **DAY** або **1~4**, щоб переглянути значення параметрів конкретного дня або номера.

Щоб вийти з режиму налаштування тижневого таймера, натисніть **CANCEL**.

ЧИЩЕННЯ

Інструкції

- Перед очищенням вимкніть живлення або перемикач.
- Не торкайтеся руками металевих частин.
- Не використовуйте для чищення бензин, розріджувач, полірувальний порошок або інсектицид.
- Використовуйте виключно розріджені м'які миючі засоби.
- Бережіть деталі й вузли від прямих сонячних променів, тепла або вогню під час сушіння.
- Не використовуйте воду гарячіше за 50°C.
- Не використовуйте жорсткі щітки, губки або інше абразивне приладдя.
- Не намочуйте і не промивайте горизонтальну заслінку.

Відкривання

1. Натисніть на язички, розташовані на забірній решітці.

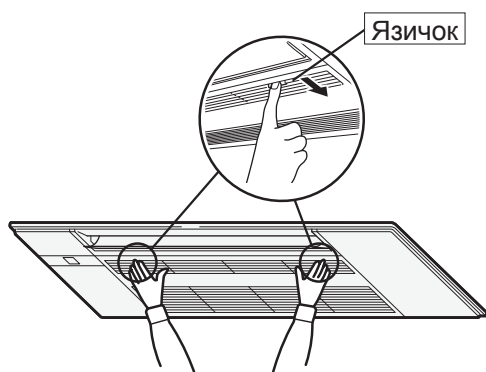

2. Відкрийте забірну решітку, утримуючи її.

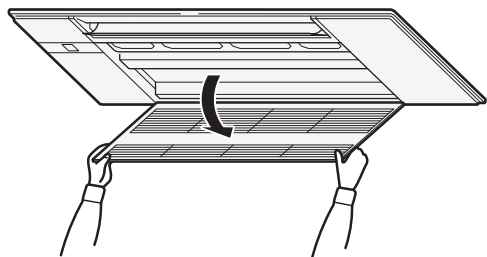

Закривання

1. Закрийте забірну решітку.
- Переконайтеся, що із забірної решітки не звисають мотузки для кріплення.
2. Натисніть до клацання на ділянку кожного язичка на забірній решітці, а потім натисніть на її центральну ділянку.

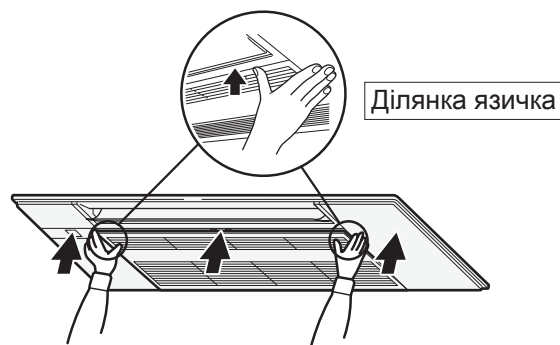

ЧИЩЕННЯ

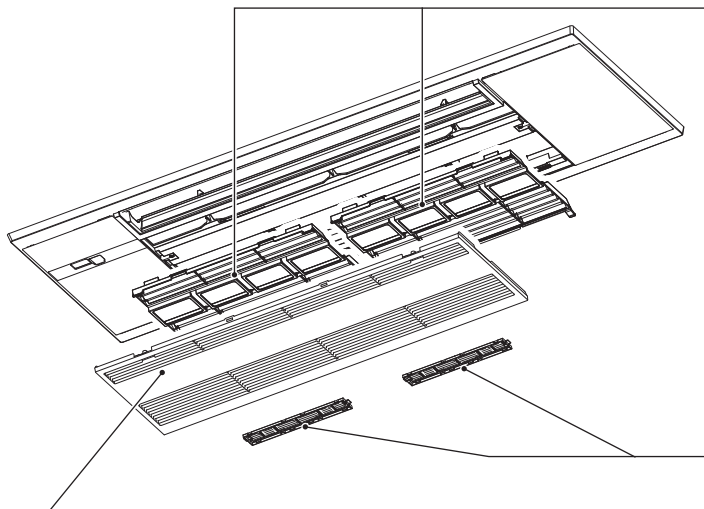

Забірні решітка

- Зсуньте стрижні й відчепіть мотузку для кріплення, щоб зняти решітку.
 - Протирайте м'якою сухою тканиною або мийте водою, використовуючи м'яку тканину, губку та ін.
 - Не залишайте у воді довше ніж на дві години.
 - Перед установленням ретельно висушіть її, уникаючи прямого сонячного проміння.

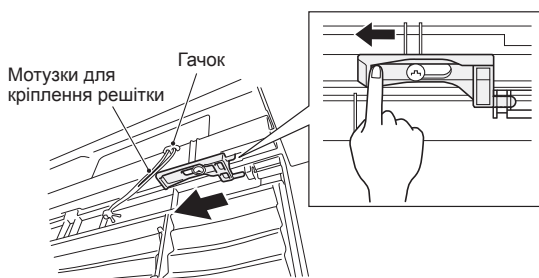

- Установіть забірні решітку назад, виконуючи процедуру зняття у зворотному порядку.

УВАГА!

Обов'язково причепіть мотузку для кріплення забірної решітки. Невиконання цієї вимоги може призвести до травми внаслідок падіння забірної решітки.

Повітряний фільтр (Повітроочисний фільтр)

- Очищайте кожні 2 тижні.
 - Видаліть бруд пилососом або змийте водою.
 - Перед установленням ретельно висушіть його, уникаючи прямого сонячного проміння.
- Установіть язички в отвори забірної решітки.

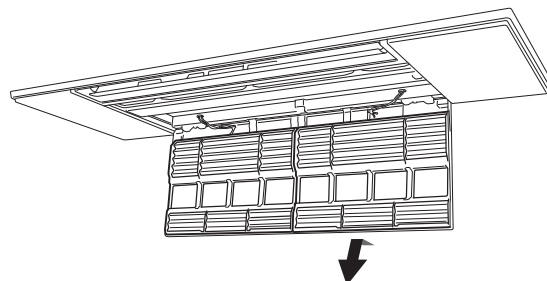

Фільтр очищення повітря (Фільтр з іонами срібла для очищення повітря, не входить у комплектацію)

Зворотний бік фільтра Очищайте кожні 3 місяці

- Видаліть бруд за допомогою пилососа.
- Якщо бруд неможливо видалити за допомогою пилососа**

- Перед миттям на деякий час помістіть фільтр разом із його рамою в теплу воду. (Якщо видалити бруд неможливо, використовуйте розріджені м'які миючі засоби.)
- Після промивання як слід висушіть їх у затінку.

Щороку

- Замініть фільтр очищення повітря новим, щоб забезпечити оптимальну ефективність.
- Номер деталі за каталогом **MAC-2370FT-E**

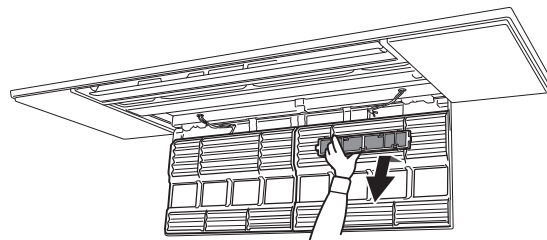

Важливо

- Щоб забезпечити оптимальну ефективність та зменшити споживання електроенергії, регулярно очищуйте фільтри.
- Забруднені фільтри є причиною утворення конденсату в кондиціонері, що сприяє появі грибків, наприклад плісняви. Тому рекомендується очищати повітряні фільтри кожні 2 тижні.

Ця інформація ґрунтується на Директиві ЄС № 528/2012

НАЙМЕНУВАННЯ МОДЕЛІ	Оброблений компонент (Найменування деталі)	Активні речовини (Номер CAS)	Властивість	Інструкція з використання (Інформація про безпечне використання)
MLP-444W	ФІЛЬТР	Фосфат срібла-натру-водню-цирконію (265647-11-8)	Антибактеріальна Засіб захисту від плісняви	<ul style="list-style-type: none"> Використовуйте цей виріб лише за його призначенням та згідно з вказівками, викладеними в настанові з експлуатації. Не допускайте проковтування. Зберігайте в місцях, недоступних для дітей.
MAC-2370FT-E	ФІЛЬТР	Цеоліт, збагачений сріблом та цинком (130328-20-0)	Антибактеріальна	<ul style="list-style-type: none"> Використовуйте цей виріб лише за його призначенням та згідно з вказівками, викладеними в настанові з експлуатації. Не допускайте проковтування. Зберігайте в місцях, недоступних для дітей.

Якщо здається, що прилад несправний

Якщо навіть після виконання цих перевірок прилад не поновить нормальну роботу, припиніть його експлуатацію та зверніться до дилера.

Симптом	Пояснення та пункти для перевірки
Внутрішній блок	
Блок не працює.	<ul style="list-style-type: none"> Чи увімкнено вимикач? Чи задано таймер увімкнення? С. 7
Після повторного запуску блок не може працювати впродовж приблизно 3 хвилин.	<ul style="list-style-type: none"> Це захищає прилад згідно з інструкціями мікропроцесора. Зачекайте.
З повітровипускних отворів внутрішнього приладу виходить легкий туман.	<ul style="list-style-type: none"> Прохолодне повітря, що надходить із приладу, швидко охолоджує вологу повітря всередині приміщення, і утворюється туман.
Режим гойдання ГОРИЗОНТАЛЬНОЇ ЗАСЛІНКИ призупиняється на деякий час, після чого поновлюється.	<ul style="list-style-type: none"> Це необхідно для нормального гойдання ГОРИЗОНТАЛЬНОЇ ЗАСЛІНКИ.
Під час роботи змінюється напрямок повітряного потоку. Напрямок горизонтальної заслінки неможливо регулювати за допомогою пульта дистанційного керування.	<ul style="list-style-type: none"> Якщо під час нагрівання температура повітряного потоку знизька або виконється розморожування, горизонтальна заслінка автоматично приймає горизонтальне положення.
У режимі обігріву пристрій зупиняється приблизно на 10 хвилин.	<ul style="list-style-type: none"> Виконується розморожування зовнішнього блоку. Оскільки це триватиме не більше 10 хвилин, зачекайте. (Якщо температура назовні знизька, а вологість зависока, утворюється іній.)
Після подачі живлення пристрій самостійно починає роботу, хоча сигнал від пульта дистанційного керування не подавався.	<ul style="list-style-type: none"> Ці моделі обладнано функцією повторного автозапуску. Якщо вимкнути живлення та не зупинити прилад за допомогою пульта дистанційного керування, то після наступного ввімкнення живлення прилад автоматично почне роботу в тому режимі, який був установлений за допомогою пульта дистанційного керування на момент вимкнення живлення. Див. «Функція автоматичного повторного запуску». С. 5
Один із внутрішніх блоків, що не використовується, нагрівається, при цьому може бути чути звук, схожий на звук потоку води.	<ul style="list-style-type: none"> Невелика кількість холодоагенту продовжує надходити у внутрішній блок, навіть якщо він у цей момент не працює.
Внутрішній блок із плинном часу змінює колір.	<ul style="list-style-type: none"> Хоча через вплив деяких факторів, наприклад ультрафіолету та температури, пластик жовтіє, це не впливає на функціонування виробу.
Зовнішній блок (Мультисистема)	
Коли вибрано режим обігріву, функціонування починається не відразу.	<ul style="list-style-type: none"> Якщо розпочати роботу, коли виконується розморожування зовнішнього блоку, до початку видування теплого повітря може пройти кілька хвилин (максимум 10 хвилин).
Вентилятор зовнішнього блоку не обертається, хоча компресор працює. Навіть якщо вентилятор починає обертатися, він швидко зупиняється.	<ul style="list-style-type: none"> Якщо під час охолодження температура ззовні буде низькою, вентилятор працює з перервами, щоб зберегти належну потужність охолодження.
З зовнішнього блоку витікає вода.	<ul style="list-style-type: none"> Під час охолодження та сушки труби та труби з'єднання охолоджуються, що призводить до створення конденсату. Під час нагрівання водний конденсат, що утворився в теплообміннику, капає вниз. Під час нагрівання виконується розморожування, при цьому вода, що замерзла в зовнішньому блоці, тоне та капає.
З зовнішнього блоку виходить білий дим.	<ul style="list-style-type: none"> Під час нагрівання пара, що утворюється в результаті розморожування, має вигляд білого диму.
Пульт дистанційного керування	
Дисплей пульта дистанційного керування не вмикається або потьмянів. Внутрішній блок не реагує на сигнал пульта дистанційного керування.	<ul style="list-style-type: none"> Перевірте, чи не розряджені елементи живлення. С. 3 Чи дотримано полярність (+, -) елементів живлення? С. 3 Чи натиснуто якісь кнопки на пультах дистанційного керування інших електричних приладів?
Не охолоджує або не гріє	
Неможливо належним чином охолодити чи прогріти приміщення.	<ul style="list-style-type: none"> Чи правильно вказано температуру? С. 5 Чи правильно налаштовано вентилятор? Змініть швидкість вентилятора на Med. (Середню) або High (Високу). Фільтр чистий? С. 9, 10 Чи чисті вентилятори і теплообмінник внутрішнього блоку? С. 9, 10 Чи не заблоковані повітрязбірний або повітровипускні отвори внутрішнього або зовнішнього блоків чужорідними предметами? Чи не відкриті вікно або двері? Для досягнення заданої температури може потребуватися певний час; окрім того досягнення заданої температури може бути неможливим через розмір приміщення, температуру навколишнього середовища тощо.

Симптом	Пояснення та пункти для перевірки
Не охолоджує або не гріє	
Неможливо належним чином охолодити приміщення.	<ul style="list-style-type: none"> Якщо в приміщенні використовується вентилятор або газова плита, навантаження під час охолодження збільшується, в результаті охолодження виявляється недостатнім. Якщо температура ззовні висока, охолодження може виявитися недостатнім.
Неможливо належним чином прогріти приміщення.	<ul style="list-style-type: none"> Якщо температура ззовні низька, обігрів може виявитися недостатнім.
При роботі в режимі обігріву повітря видувається не відразу.	<ul style="list-style-type: none"> Зачекайте, доки прилад підготується до видування теплого повітря.
Потік повітря	
Повітря, що виходить із внутрішнього блоку, має дивний запах.	<ul style="list-style-type: none"> Фільтр чистий? С. 9, 10 Чи чисті вентилятори і теплообмінник внутрішнього блоку? С. 9, 10 Прилад може всмоктувати запах стін, килима, меблів, тканин тощо і видувати його разом із повітрям.
Звук	
Чути потрiскування.	<ul style="list-style-type: none"> Потрiскування пояснюється розширенням/звуженням забірної решітки й інших деталей приладу внаслідок зміни температури.
Чути «булькотіння».	<ul style="list-style-type: none"> Цей звук виникає, коли зовнішнє повітря всмоктується з дренажного шланга після ввімкнення витяжного пристрою або вентилятора, що викликає викид струменя води з дренажного шланга. Цей звук також чути при сильному вітрі, коли зовнішнє повітря з силою потрапляє в дренажний шланг.
Із внутрішнього блоку чути звук булькотіння після закінчення роботи в режимі DRY/COOL.	<ul style="list-style-type: none"> Це чути, як вода тече назад до дренажної труби в стелі.
З внутрішнього блоку чути механічний звук.	<ul style="list-style-type: none"> Цей звук з'являється при вмиканні/вимкнанні вентилятора або компресора.
Чути звук потоку води.	<ul style="list-style-type: none"> Це звук холодоагенту або водяного конденсату, що тече всередині приладу.
Іноді чути шиплячий звук.	<ul style="list-style-type: none"> Цей звук чути під час перемикання потоку холодоагенту всередині пристрою.
Із внутрішнього блоку чути звук двигуна та «вихра».	<ul style="list-style-type: none"> Це звук води, конденсованої під час роботи пристрою в режимі COOL/DRY, коли вона витікає з внутрішнього блоку. Звук води, що витікає, можна чути також із внутрішніх блоків, які не працюють. (Звук припиниться автоматично. Зачекайте).
Таймер	
Тижневий таймер не працює так, як його було настроєно.	<ul style="list-style-type: none"> Чи налаштовано таймер увімкнення/вимкнення? С. 7 Ще раз передайте значення параметрів тижневого таймера на внутрішній блок. Коли відомості будуть успішно отримані, внутрішній блок подасть довгий звуковий сигнал. Якщо відомості не було отримано, пролунають 3 короткі звукові сигнали. Переконайтеся, що відомості отримано успішно. С. 8 Коли відмовляє та вмикається живлення, показання вбудованого годинника внутрішнього блоку стають хибними. У результаті тижневий таймер може не працювати належним чином. Пульт дистанційного керування повинен знаходитися в місці, де внутрішній блок може сприймати його сигнал. С. 4
Прилад довільно починає/припиняє працювати.	<ul style="list-style-type: none"> Чи налаштовано тижневий таймер? С. 8
Бруд	
Стеля й стіни навколо внутрішнього блоку забруднюються.	<ul style="list-style-type: none"> Регулярно очищуйте поверхні навколо кондиціонера повітря. З метою запобігти накопиченню бруду можна скоректувати вертикальний напрямок повітряного потоку, щоб зменшити повітряний потік до стелі.

У випадках, описаних нижче, необхідно припинити користуватися кондиціонером і звернутися до дилера.

- Спостерігається витік або капання води з внутрішнього блоку.
- Блимає верхня індикаторна лампочка роботи.
- Часто спрацьовує вимикач.
- Сигнал пульта дистанційного керування не приймається в приміщенні, де працює флуоресцентна лампа типу ВІМК./ВІМК. (інверторна флуоресцентна лампа).
- Робота кондиціонера перешкоджає прийому радіо або ТБ. Можливо, для такого радіо- або ТБ-приймача знадобиться підсилювач.
- Чути незвичайні звуки.
- Коли виявлено витік холодоагенту.

Якщо кондиціонер планується не використовувати тривалий час

- 1 Встановіть режим COOL на найвищій температурі або режим FAN на 3–4 години. **С. 5**
Це дозволить висушити блок зсередини.
- 2 Щоб припинити роботу, натисніть .
- 3 Вимкніть вимикач та/або від'єднайте від мережевої розетки штепсель шнура живлення.
- 4 Витягніть усі елементи живлення з пульта дистанційного керування.

Під час повторного використання кондиціонера

- 1 Очистьте повітряний фільтр. **С. 9, 10**
- 2 Переконайтеся, що повітрязбірний та повітровпускний отвори внутрішнього та зовнішнього блоків не заблоковано.
- 3 Переконайтеся, що заземлення підключено належним чином.
- 4 Див. «ПІДГОТОВКА ПРИЛАДУ ДО ЕКСПЛУАТАЦІЇ» та виконуйте наведені інструкції. **С. 3**

Місце встановлення і електромонтажні роботи

Місце установки

Намагайтеся не встановлювати кондиціонер у таких місцях.

- У місцях, де багато машинного масла.
- У місцях, де багато солі, наприклад на морському узбережжі.
- У місцях, де утворюється сульфідний газ, наприклад біля гарячих джерел, каналізації, рідких відходів.
- У місцях, де розбризане масло, або на ділянці з масляним димом (наприклад, у місцях приготування їжі та на фабриках, де пластик може змінити свої властивості або пошкодитися).
- У місцях, де знаходиться обладнання, яке випромінює високі частоти, або обладнання бездротового зв'язку.
- У місцях блокування повітровпускного отвору зовнішнього блока.
- У місцях, де звук роботи або повітря зовнішнього блока створює проблеми для мешканців сусіднього будинку.
- Рекомендована висота встановлення внутрішнього блока складає 2,2 м. Якщо встановити блок на такій висоті неможливо, зверніться до свого дилера.
- Не користуйтеся кондиціонером повітря під час будівельних і оздоблювальних робіт всередині приміщення, а також під час вощення підлоги. Після таких робіт добре провітріть приміщення, перш ніж вмикати кондиціонер. В противному разі леткі елементи можуть налипнути всередині кондиціонера, що призведе до витікання або розбризкування води.

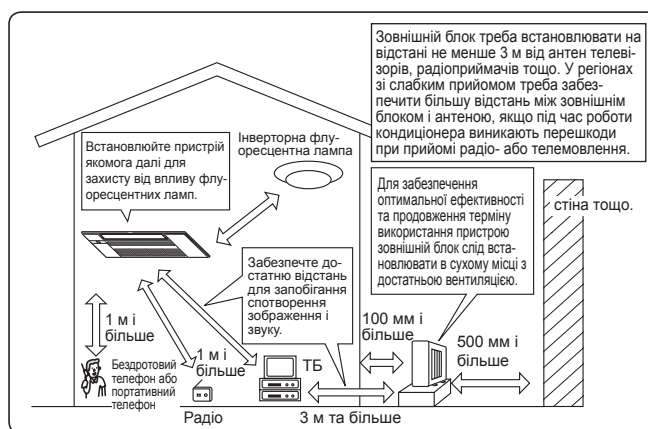

Електромонтажні роботи

- Забезпечте окремий контур для живлення кондиціонера.
- Обов'язково дотримуйтеся допустимої потужності вимикача.

У разі виникнення запитань зверніться до дилера.

ТЕХНІЧНІ ХАРАКТЕРИСТИКИ

Модель	Найменування комплекту		—		—		—	
	Внутрішній	Зовнішній	MLZ-KP25VF		MLZ-KP35VF		MLZ-KP50VF	
Функція			Охолодження	Обігрів	Охолодження	Обігрів	Охолодження	Обігрів
Живлення			~ /N, 230 В, 50 Гц					
Потужність		кВт	—	—	—	—	—	—
На вході		кВт	0,040	0,040	0,040	0,040	0,040	0,040
Маса	Внутрішній	кг	15,5					
Код IP	Внутрішній		IP20					
Дозволений максимальний робочий тиск	Низький тиск	МПа	—					
	Високий тиск	МПа	4,15					
Рівень шуму	Внутрішній (Вис./Сер./Низ./Безшум.)	дБ(А)	38/34/31/27	37/34/29/26	40/36/32/27	40/36/32/26	47/41/36/29	48/42/37/26

Гарантований робочий діапазон

		Внутрішній	Зовнішній
Охолодження	Верхня межа	32°C DB 23°C WB	* Примітка 2.
	Нижня межа	21°C DB 15°C WB	
Обігрів	Верхня межа	27°C DB —	
	Нижня межа	20°C DB —	

DB : сухий термометр
WB : вологий термометр

Примітка.

1. Номінальні умови експлуатації
Охолодження — Внутрішній блок: 27°C DB, 19°C WB
Зовнішній блок: 35°C DB
Обігрів — Внутрішній блок: 20°C DB
Зовнішній блок: 7°C DB, 6°C WB
2. MLZ-KP не має технічних характеристик для моноблока. Зазначена внутрішня модель призначена лише для мультисистемних кондиціонерів повітря. Щоб дізнатися про технічні характеристики мультисистем, зверніться до дилера та (або) див. каталог.

Name of Importer:

MITSUBISHI ELECTRIC (RUSSIA) LLC
115114, Russia, Moscow, Letnikovskaya street 2, bld. 1, 5th

EC DECLARATION OF CONFORMITY
EG-KONFORMITÄTSERKLÄRUNG
DÉCLARATION DE CONFORMITÉ CE
EG-CONFORMITEITSVERKLARING
DECLARACIÓN DE CONFORMIDAD CE

DICHIARAZIONE DI CONFORMITÀ CE
ΔΗΛΩΣΗ ΠΙΣΤΟΤΗΤΑΣ ΕΚ
DECLARAÇÃO DE CONFORMIDADE CE
EU-OVERENSSTEMMELSESERKLÆRING
EG-DEKLARATION OM ÖVERENSSTÄMMELSE

EC UYGUNLUK BEYANI
EC ДЕКЛАРАЦИЯ ЗА СЪОТВЕТСТВИЕ
CE-ERKLÆRING OM SAMSVAR
EY-VAATIMUSTENMUKAISUUSVA-
KUUTUS

ДЕКЛАРАЦИЯ СООТВЕТСТВИЯ
НОРМАМ ЕС
DEKLARACJA ZGODNOŚCI WE

mitsubishi electric corporation, shizuoka works
18-1, OSHIKA 3-CHOME, SURUGA-KU, SHIZUOKA-CITY 422-8528, JAPAN

hereby declares under its sole responsibility that the air conditioners and heat pumps described below for use in residential, commercial and light-industrial environments:
erklärt hiermit auf seine alleinige Verantwortung, dass die Klimaanlage und Wärmepumpen für das häusliche, kommerzielle und leicht-industrielle Umfeld wie unten beschrieben:
déclare par la présente et sous sa propre responsabilité que les climatiseurs et les pompes à chaleur décrits ci-dessous, destinés à un usage dans des environnements résidentiels, commerciaux et d'industrie légère :
verklaart hierbij onder eigen verantwoordelijkheid dat de voor residentiële, commerciële en licht-industriële omgevingen bestemde airconditioners en warmtepompen zoals onderstaand beschreven:
por la presente declara bajo su única responsabilidad que los acondicionadores de aire y bombas de calor descritas a continuación para su uso en entornos residenciales, comerciales y de industria ligera:
conferma con la presente, sotto la sua esclusiva responsabilità, che i condizionatori d'aria e le pompe di calore descritti di seguito e destinati all'utilizzo in ambienti residenziali, commerciali e semi-industriali:
με το παρόν πιστοποιεί με αποκλειστική της ευθύνη ότι οι τα κλιματιστικά και οι αντλίες θέρμανσης που περιγράφονται παρακάτω για χρήση σε οικιακό, επαγγελματικό και ελαφριάς βιομηχανίας περιβάλλοντα:
através da presente declara sob sua única responsabilidade que os aparelhos de ar condicionado e bombas de calor abaixo descritos para uso residencial, comercial e de indústria ligeira:
erklærer hermed under eneansvar, at de herunder beskrevne airconditionanlæg og varmepumper til brug i privat boligbyggeri, erhvervsområder og inden for let industri:
intyggar härmed att luftkonditioneringarna och värmepumparna som beskrivs nedan för användning i bostäder, kommersiella miljöer och lätta industriella miljöer:
ev, ticaret ve hafif sanayi ortamlarında kullanım amaçlı üretilen ve aşağıda açıklanan klima ve ısıtma pompalarıyla ilgili aşağıdaki hususları yalnızca kendi sorumluluğunda beyan eder:
декларира на своя собствена отговорност, че климатичите и термopомпите, описани по-долу, за употреба в жилища, търговски и леки промишлени условия:
erklærer et fullstendig ansvar for undernevnte klimaanlegg og varmepumper ved bruk i boliger, samt kommersielle og lettindustrielle miljøer:
vakuuttaa täten yksinomaaisella vastuullaan, että jäljempänä kuvatut asuinrakennuksiin, pientteollisuuskäyttöön ja kaupalliseen käyttöön tarkoitettut ilmastointilaitteet ja lämpöpumput:
настоящим заявляет и берет на себя исключительную ответственность за то, что кондиционеры и тепловые насосы, описанные ниже и предназначенные для эксплуатации в жилых помещениях, торговых залах и на предприятиях легкой промышленности:
niniejszym oświadczam na swoją wyłączną odpowiedzialność, że klimatyzatory i pompy ciepła opisane poniżej, są przeznaczone do zastosowań w środowisku mieszkalnym, handlowym i lekko uprzemysłowionym:

MITSUBISHI ELECTRIC, MLZ-KP25VF, MLZ-KP35VF, MLZ-KP50VF

Note: Its serial number is on the nameplate of the product.
Hinweis: Die Seriennummer befindet sich auf dem Kennschild des Produkts.
Remarque : Le numéro de série de l'appareil se trouve sur la plaque du produit.
Opmerking: het serienummer staat op het naamplaatje van het product.
Nota: El número de serie se encuentra en la placa que contiene el nombre del producto.
Nota: il numero di serie si trova sulla targhetta del prodotto.
Σημείωση: Ο σειριακός του αριθμός βρίσκεται στην πινακίδα ονόματος του προϊόντος.
Nota: o número de série encontra-se na placa que contém o nome do produto.

Bemærk: Serienummeret står på produktets fabriksskilt.
Obs: Serienumret finns på produktens namnplåt.
Not: Seri numarası ürünün isim plakasında yer alır.
Забележка: Серийният му номер е на табелката на продукта.
Merk: Serienummeret befinner seg på navneplaten til produktet.
Huomautus: Sarjanumero on merkitty laitteen arvokilpeen.
Примечание: серийный номер указан на паспортное табличке изделия.
Uwaga: Numer seryjny znajduje się na tabliczce znamionowej produktu.

Directives
Richtlijnen
Directives
Richtlijnen
Directivas
Directiva

Οδηγίες
Directivas
Direktiver
Direktiv
Direktifler

Директиви
Direktiver
Direktiivit
Директивы
Dyrektywy

2014/35/EU: Low Voltage Directive
2006/42/EC: Machinery Directive
2014/30/EU: Electromagnetic Compatibility Directive
2011/65/EU: RoHS

Issued:
JAPAN

1 Feb. 2018

Katsuo YABUTA
Manager, Quality Assurance Department

MITSUBISHI ELECTRIC CORPORATION

HEAD OFFICE: TOKYO BUILDING, 2-7-3, MARUNOUCHI, CHIYODA-KU, TOKYO 100-8310, JAPAN
ООО «Мицубиси Электрик (РУС)»: 115114, Российская Федерация, г. Москва, ул. Летниковская, д. 2, стр. 1, 5 этаж
Контактный номер телефона: +7-495-721-20-70